

# SOLIDE

LADDERS • PLATFORMS • SCAFFOLDS

 **PREMIUM**  
PROFESSIONAL  
SERIES



**BUILT BY SPECIALISTS**

LADDERS  
TRAPLADDERS  
PLATFORMEN  
STEIGERS



**SOLIDE**

LADDERS  
PLATFORMS  
SCAFFOLDS



## Solide, uw partner voor professioneel klimmateriaal

Solide is al sinds de jaren zestig een vertrouwde naam in de wereld van professioneel klimmateriaal. Op onze productielocatie in Aarschot produceren wij klimmaterialen van topkwaliteit, ontworpen om te voldoen aan de hoogste veiligheids- en kwaliteitsnormen. Dankzij onze jarenlange ervaring en innovatieve technieken, waaronder een unieke polyester coating en gebruik van hoogwaardige aluminiumlegeringen, leveren wij klimmaterialen die niet alleen licht en duurzaam zijn, maar ook veilig onder extreme omstandigheden.

Onze materialen worden veelvuldig gebruikt door vakmensen in de bouw, elektrotechniek en onderhoudssector. Van standaard ladders en trapladders tot gespecialiseerde modellen zoals platformen en steigers, Solide biedt een breed assortiment dat geschikt is voor elke professionele uitdaging.

Wij zijn trots op onze sterke samenwerking met verdelers en professionals, die onze producten kiezen omwille van hun betrouwbaarheid, duurzaamheid en conformiteit aan strenge Europese normen. Met een garantie van 10 jaar en constante beschikbaarheid van reserveonderdelen, zorgen wij ervoor dat onze klanten altijd kunnen vertrouwen op de kwaliteit en service van Solide.

## Solide built by specialists

Bij Solide produceren we veilige, duurzame en hoogwaardige aluminium klimmaterialen.

Ons vakmanschap, gecombineerd met moderne technologie en lokale productie in België, zorgt ervoor dat onze producten altijd voldoen aan de hoogste normen van betrouwbaarheid en kwaliteit.

Solide staat voor een duurzame toekomst waarin veiligheid, innovatie en lokale expertise centraal staan. Solide weerspiegelt de toewijding en het vakmanschap van ons team, dat bestaat uit echte specialisten.

## BUILT BY SPECIALISTS

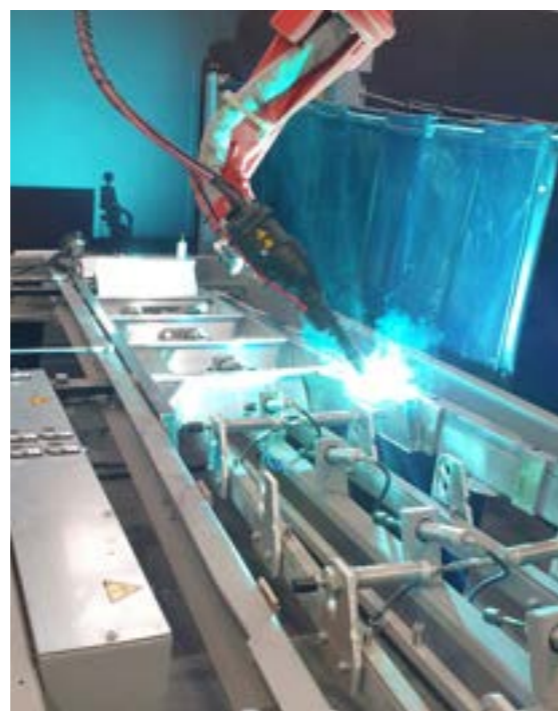

## Inhoud

|                           |    |
|---------------------------|----|
| Solide                    | 4  |
| Inhoud/legende            | 5  |
| Normen en keuringen       | 6  |
| Ladders                   | 8  |
| Trapladders               | 24 |
| Platformen                | 32 |
| Steigers                  | 46 |
| Multifunctionele ladder   | 80 |
| Brandladders              | 84 |
| Specialiteiten / Maatwerk | 88 |

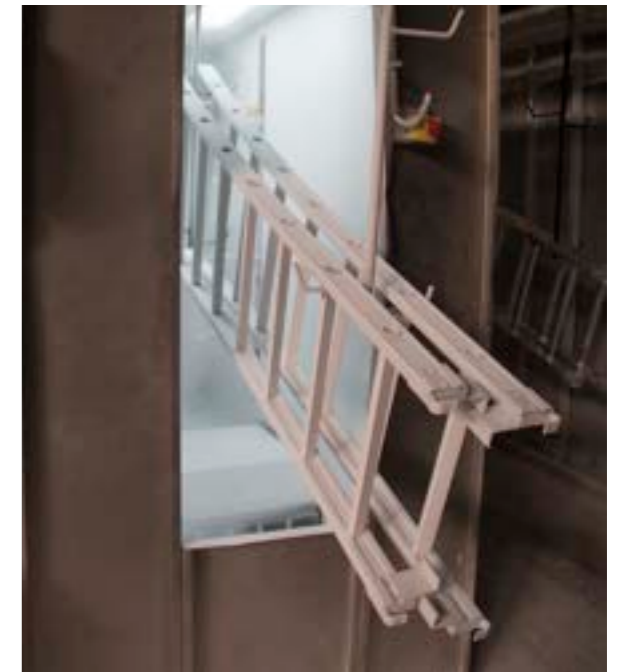
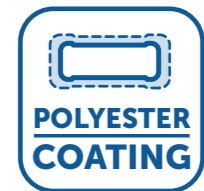

## Legende

|  |  |  |  |
|--|--|--|--|
|  | Aantal sporten of treden                 |  | Hoogte platform trapladder   |
|  | Breedte basis (open voet)                |  | Totale hoogte dichtgeklapt   |
|  | Breedte basis (rechte voet)              |  | Diepte (afstand tussen voor- en achterkant) van ladder of trapladder |
|  | Breedte basis met balk                   |  | Afmetingen werkplatform  |
|  | Profielmaat                              |  | Werkhoogte (A) en platformhoogte (B) van steiger                     |
|  | Opberglengthe in gesloten positie        |  | Gewicht  |
|  | Lengte in uitgeschoven positie           |  | Totale hoogte platform   |
|  | Afmetingen colli                         |  | Klasse 1 => 75 kg/m2 (gewicht verdeeld)                              |
|  | Klasse 3 => 200 kg/m2 (gewicht verdeeld) |  |  |

# Normen en keuringen

De werkgever is verplicht om zijn personeel steeds te laten werken in zo veilig mogelijke condities, dit impliceert gebruik van klimmateriaal met een voldoende hoge veiligheidsfactor.

Met het gebruik van Solide producten bent u zeker dat uw klimmateriaal steeds aan de strengst mogelijke veiligheidsnormen voldoet.

## Normen

Op Europees niveau zijn er normen opgesteld die het veiligheidsniveau voor klimmaterialen garanderen.

De meeste landen (waaronder België) refereren naar deze Europese normen voor klimmateriaal. Al onze producten voldoen aan de corresponderende normen.

**EN131** voor ladders, trapladders & platformen

- Deel 1: definieert de termen en specificeert de algemene dimensies en eigenschappen van draagbare ladders en trappen.
- Deel 2: specificeert de testen, proeven voor draagbare ladders en trappen
- Deel 3: specificeert ivm de te gebruiken handleidingen en labelling voor draagbare ladders en trappen
- Deel 4: is specifiek voor scharnierverbindingssladders (zogenaamde telescopische ladders die ook dubbelzetbaar zijn)
- Deel 5: dit gedeelte specificeert de accessoires voor ladders die onder de delen 1 en 2 vallen
- Deel 6: specifiek voor telescopische staande ladders
- Deel 7: definieert termen en specificeert de algemene dimensies voor verrolbare bordesladders en -trappen (max 5m platformhoogte en 1m<sup>2</sup> werkplatform)

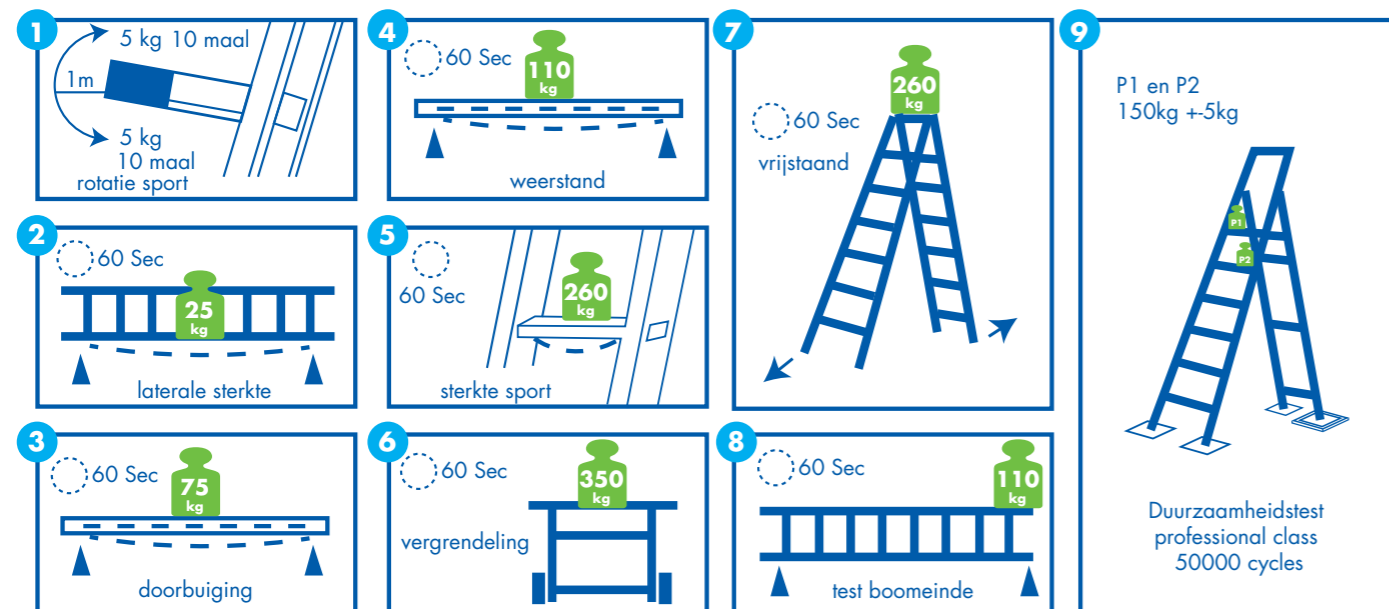

**EN131**

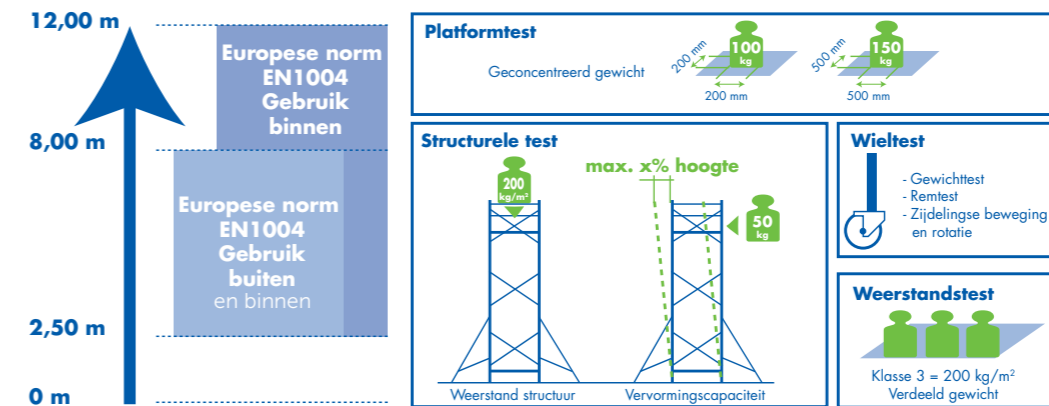

**EN1004** voor vouw- en rolsteigers (EN 1298 handleidingen)

**EN12810** **EN12811** voor gevelsteigers

**EN13374** klasse A/B/C voor dakrandbeveiligingen

**EN14122-4** deel 4 voor toegangsladders

**WARENWET** voor Nederland

**NEN2484** voor Nederland

## Koninklijke besluiten

In België moet het KB van 31.08.2005 (gebruik van arbeidsmiddelen voor tijdelijke werkzaamheden op hoogte) gerespecteerd worden. Dit KB kadert in een filosofie dat de gebruiker zelf de risico's moet analyseren en moet kunnen aantonen waarom hij bepaald klimmateriaal gebruikt voor een bepaalde taak. Automatisch komen we dan terug op het respecteren van de Europese normen. Specifiek voor steiger materiaal, zijn er nog een aantal punten:

- Alle arbeiders die met steiger materiaal werken (zowel gebruikers als monteerders), moeten een specifieke opleiding hierover genoten hebben
- Enkel steigers die op een correcte manier ontworpen zijn, mogen gebruikt worden. Een attest dat de steiger ontworpen is conform met de berekeningsnota's ivm sterkte en stabiliteit moet beschikbaar zijn op de werf voor de gebruiker en de toezichthoudende instanties (te downloaden van onze website)
- Gebruiksaanwijzingen en montagehandleiding moeten op de werf aanwezig zijn. Deze zijn eveneens te downloaden van onze website

## Specifieke normen voor Nederland

In Nederland moeten alle ladders en trapladders voldoen aan de Warenwet, Besluit Draagbaar Klimmateriaal. Deze specifieke norm is op een aantal punten (oa draagkracht) nog strenger dan de Europese EN-131 Norm. Tevens is er de NEN 2484 die vastlegt waaraan de ladders en trappen moeten voldoen in professionele arbeidsomstandigheden (ARBO). Uiteraard voldoen al de professionele trappen en ladders van Solide zowel aan de Warenwet als aan de NEN 2484 Norm.

# Ladders

Onze ladders voldoen aan de strengste normen. Door de productie in België en de beschikbaarheid van reserve onderdelen kunnen wij een garantie van 10 jaar aanbieden op fabricagefouten.

Onze professionele ladders zijn voorzien van een polyester coating, deze heeft volgende voordelen:

- Producten behouden nieuw uitzicht, wat buiten stockeren mogelijk maakt
- Handen, kleren etc worden niet zwart zoals bij ongecoate ladders
- Ideaal voor gebruik in voedingsmiddelenindustrie
- In de winter voelen ladderbomen of trapstijlen minder koud aan
- Zorgt voor een betere grip

Onze ladders zijn beschikbaar in de standaard versie met uitgebogen voeten (voor extra stabiliteit), tevens ook met rechte voeten (standaard met stabilisatorbalk vanaf 3m lengte in uitgeschoven toestand).

De sporten zijn onderaan rond en bovenaan vlak geribd als antislipbeveiliging, bovendien staat bij het werken het stavlak van de sporten steeds horizontaal zodat men steeds comfortabel op de ladder staat.

## ONDERDELEN

- Ladders bestaan steeds uit verschillende delen:

- 1 Zijbomen
- 2 Sporten
- 3 Voeten (doppen)
- 4 (Glij)haken/pin
- 5 Sporthaken/slot
- 6 Gevelrollen (niet standaard op alle modellen)

- Ladderdelen:

- A Breed deel
- B Middendeel
- C Smal deel

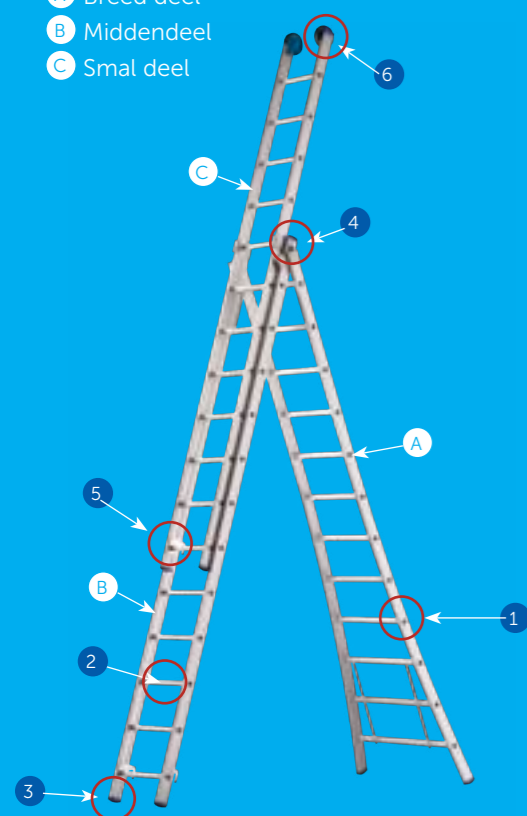

## INHOUD

|                                      |    |
|--------------------------------------|----|
| A - Enkele ladder                    | 9  |
| C - Omvormbare/reform ladder 2-delig | 10 |
| D - Omvormbare/reform ladder 3-delig | 12 |
| E - Schuifladder met touw 2-delig    | 14 |
| F - Schuifladder met touw 3-delig    | 14 |
| V - Schuifladder 4-delig             | 15 |
| DL - Dakladder                       | 16 |
| G - Snoei-plukladder                 | 16 |
| RW - Ruitenwasladder met rollen      | 18 |
| ACC - Accessoires ladder             | 20 |
| WS - Wisselstukken                   | 22 |



## A | Enkele ladder



- Comfortabel in gebruik dankzij de speciale anti-slip sporten
- Maximale draagkracht: 150 kg
- Afstand tussen 2 sporten: 25 cm
- 10 jaar garantie

### OPEN VOET

| ART. |    |        |       |       | EAN           | PRIJS    |
|------|----|--------|-------|-------|---------------|----------|
| A06  | 6  | 1,75 m | 70 cm | 4,00  | 5413432001067 | 145,55 € |
| A07  | 7  | 2,00 m | 70 cm | 4,40  | 5413432001074 | 162,84 € |
| A08  | 8  | 2,25 m | 70 cm | 5,00  | 5413432001081 | 174,37 € |
| A09  | 9  | 2,50 m | 70 cm | 5,40  | 5413432001098 | 191,66 € |
| A10  | 10 | 2,75 m | 81 cm | 6,30  | 5413432001104 | 210,39 € |
| A12  | 12 | 3,25 m | 81 cm | 7,20  | 5413432001128 | 242,11 € |
| A14  | 14 | 3,75 m | 81 cm | 8,60  | 5413432001142 | 279,58 € |
| A16  | 16 | 4,25 m | 92 cm | 9,70  | 5413432001166 | 327,12 € |
| A18  | 18 | 4,75 m | 92 cm | 11,50 | 5413432001180 | 363,14 € |

### RECHTE VOET ZONDER STABILITEITSBALK

| ART. |    |        |       |      | EAN           | PRIJS    |
|------|----|--------|-------|------|---------------|----------|
| A06R | 6  | 1,75 m | 41 cm | 4,00 | 5413432021065 | 145,55 € |
| A07R | 7  | 2,00 m | 41 cm | 4,40 | 5413432021072 | 162,84 € |
| A08R | 8  | 2,25 m | 41 cm | 5,00 | 5413432021089 | 174,37 € |
| A09R | 9  | 2,50 m | 41 cm | 5,40 | 5413432021096 | 191,66 € |
| A10R | 10 | 2,75 m | 41 cm | 6,30 | 5413432021102 | 210,39 € |

Putladder: Op aanvraag met minimumbreedte van 28cm, uitsluitend te gebruiken voor riool- & putwerkzaamheden.

### RECHTE VOET MET STABILITEITSBALK

| ART.  |    |        |        |       | EAN           | PRIJS    |
|-------|----|--------|--------|-------|---------------|----------|
| A06RB | 6  | 1,75 m | 90 cm  | 5,50  | 5413432001135 | 222,69 € |
| A07RB | 7  | 2,00 m | 90 cm  | 5,90  | 5413432001159 | 239,99 € |
| A08RB | 8  | 2,25 m | 90 cm  | 6,50  | 5413432001173 | 251,52 € |
| A09RB | 9  | 2,50 m | 90 cm  | 6,90  | 5413432001197 | 268,80 € |
| A10RB | 10 | 2,75 m | 90 cm  | 7,80  | 5413432001203 | 287,53 € |
| A12RB | 12 | 3,25 m | 90 cm  | 8,70  | 5413432041124 | 319,28 € |
| A14RB | 14 | 3,75 m | 90 cm  | 10,10 | 5413432041148 | 356,76 € |
| A16RB | 16 | 4,25 m | 90 cm  | 11,20 | 5413432041162 | 404,31 € |
| A18RB | 18 | 4,75 m | 90 cm  | 12,60 | 5413432041186 | 440,33 € |
| A20RB | 20 | 5,25 m | 124 cm | 14,10 | 5413432041209 | 470,58 € |
| A24RB | 24 | 6,25 m | 124 cm | 19,30 | 5413432041247 | 575,79 € |
| A28RB | 28 | 7,25 m | 124 cm | 22,15 | 5413432041285 | 712,69 € |
| A32RB | 32 | 8,25 m | 124 cm | 25,00 | 5413432041322 | 904,35 € |



# C | Omvormbare (reform) ladder 2-delig

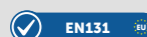

- Bij gebruik in A-stand (dubbel gezet), de ladder bestijgen via het smalle deel
- Maximale draagkracht: 150 kg
- Afstand tussen 2 sporten: 25 cm
- 10 jaar garantie

## OPEN VOET

### Schuifladder/omvormbaar (reform)

| ART. |         |        |        |        |       |               |          | kg | EAN | PRIJS |
|------|---------|--------|--------|--------|-------|---------------|----------|----|-----|-------|
| C06  | 2 x 6   | 1,75 m | 2,75 m | 75 cm  | 8,00  | 5413432012063 | 261,47 € |    |     |       |
| C07  | 2 x 7   | 2,00 m | 3,25 m | 75 cm  | 9,00  | 5413432012070 | 301,90 € |    |     |       |
| C08  | 2 x 8   | 2,25 m | 3,50 m | 75 cm  | 10,00 | 5413432012087 | 361,15 € |    |     |       |
| C09  | 2 x 9   | 2,50 m | 4,00 m | 81 cm  | 11,60 | 5413432012094 | 407,38 € |    |     |       |
| C10  | 2 x 10  | 2,75 m | 4,50 m | 81 cm  | 13,00 | 5413432012100 | 462,27 € |    |     |       |
| C12  | 2 x 12  | 3,25 m | 5,50 m | 93 cm  | 15,20 | 5413432012124 | 528,73 € |    |     |       |
| C14  | 2 x 14* | 3,75 m | 6,50 m | 118 cm | 18,30 | 5413432002149 | 706,91 € |    |     |       |

\* Uitgerust met gevelrollen en verbredingsvoeten.

## RECHTE VOET MET BALK

### Schuifladder/omvormbaar (reform)

| ART.  |         |        |        |        |       |               |          | kg | EAN | PRIJS |
|-------|---------|--------|--------|--------|-------|---------------|----------|----|-----|-------|
| C06RB | 2 x 6   | 1,75 m | 2,75 m | 90 cm  | 8,00  | 5413432001241 | 363,34 € |    |     |       |
| C07RB | 2 x 7   | 2,00 m | 3,25 m | 90 cm  | 10,50 | 5413432001258 | 409,27 € |    |     |       |
| C08RB | 2 x 8   | 2,25 m | 3,50 m | 90 cm  | 11,50 | 5413432001265 | 474,42 € |    |     |       |
| C09RB | 2 x 9   | 2,50 m | 4,00 m | 90 cm  | 13,10 | 5413432001272 | 525,24 € |    |     |       |
| C10RB | 2 x 10  | 2,75 m | 4,50 m | 90 cm  | 13,00 | 5413432001289 | 585,65 € |    |     |       |
| C12RB | 2 x 12  | 3,25 m | 5,50 m | 90 cm  | 15,20 | 5413432001296 | 658,74 € |    |     |       |
| C14RB | 2 x 14* | 3,75 m | 6,50 m | 124 cm | 20,10 | 5413432001302 | 854,76 € |    |     |       |

### Schuifladder/niet omvormbaar (niet reform)

|       |         |        |         |        |       |               |            |  |  |  |
|-------|---------|--------|---------|--------|-------|---------------|------------|--|--|--|
| C16RB | 2 x 16* | 4,25 m | 7,50 m  | 124 cm | 22,90 | 5413432042169 | 816,80 €   |  |  |  |
| C18RB | 2 x 18* | 4,75 m | 8,50 m  | 124 cm | 25,40 | 5413432042183 | 917,94 €   |  |  |  |
| C20RB | 2 x 20* | 5,25 m | 9,50 m  | 124 cm | 31,70 | 5413432042206 | 1.006,06 € |  |  |  |
| C22RB | 2 x 22* | 5,75 m | 10,25 m | 124 cm | 34,70 | 5413432042220 | 1.160,63 € |  |  |  |
| C24RB | 2 x 24* | 6,25 m | 10,75 m | 124 cm | 37,30 | 5413432042244 | 1.234,31 € |  |  |  |

\* Uitgerust met gevelrollen



Sporthaak



Stabiliteitsbalk



Verbredingsvoet



C14

**SOLIDE**



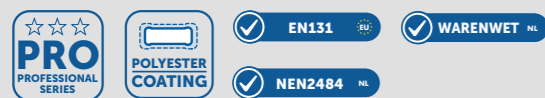

- Bij gebruik in A-stand (dubbel gezet), de ladder bestijgen via het smalle deel
- Maximale draagkracht: 150 kg
- Afstand tussen 2 sporten: 25 cm
- 10 jaar garantie
- Voor Nederland verplicht uit te voeren met de optie spreidbeveiliging



Omvormbaar/reform

## OPEN VOET

### Schuifladder/omvormbaar (reform)

| ART. |          |        |        |        |       | EAN           | PRIJS      |
|------|----------|--------|--------|--------|-------|---------------|------------|
| D06  | 3 x 6    | 1,75 m | 3,50 m | 77 cm  | 12,50 | 5413432013060 | 429,05 €   |
| D07  | 3 x 7    | 2,00 m | 4,25 m | 87 cm  | 14,00 | 5413432013077 | 492,60 €   |
| D08  | 3 x 8    | 2,25 m | 4,75 m | 87 cm  | 16,50 | 5413432013084 | 554,72 €   |
| D09  | 3 x 9    | 2,50 m | 5,50 m | 99 cm  | 18,50 | 5413432013091 | 626,96 €   |
| D10  | 3 x 10*  | 2,75 m | 6,25 m | 99 cm  | 20,50 | 5413432013107 | 690,51 €   |
| D12  | 3 x 12** | 3,40 m | 8,15 m | 123 cm | 26,00 | 5413432013121 | 943,08 €   |
| D14  | 3 x 14** | 3,90 m | 9,15 m | 123 cm | 34,00 | 5413432003146 | 1.100,53 € |

\* Standaard uitgerust met gevelrollen

\*\* Standaard uitgerust met gevelrollen en verbredingsvoeten

### Schuifladder/omvormbaar (reform)/spreidbeveiliging

| ART.  |          |        |        |        |       | EAN           | PRIJS      |
|-------|----------|--------|--------|--------|-------|---------------|------------|
| D06SP | 3 x 6    | 1,75 m | 3,50 m | 77 cm  | 12,94 | 5401145005649 | 446,53 €   |
| D07SP | 3 x 7    | 2,00 m | 4,25 m | 87 cm  | 14,44 | 5401145005663 | 510,08 €   |
| D08SP | 3 x 8    | 2,25 m | 4,75 m | 87 cm  | 16,94 | 5401145005687 | 572,20 €   |
| D09SP | 3 x 9    | 2,50 m | 5,50 m | 99 cm  | 18,94 | 5401145005700 | 644,45 €   |
| D10SP | 3 x 10*  | 2,75 m | 6,25 m | 99 cm  | 20,94 | 5401145005724 | 708,00 €   |
| D12SP | 3 x 12** | 3,40 m | 8,15 m | 123 cm | 26,44 | 5401145005748 | 960,56 €   |
| D14SP | 3 x 14** | 3,90 m | 9,15 m | 123 cm | 34,44 | 5401145005762 | 1.118,02 € |

\* Standaard uitgerust met gevelrollen

\*\* Standaard uitgerust met gevelrollen en verbredingsvoeten

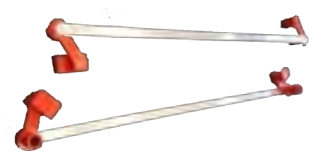

Spreidbeveiliging



Gevelrollen



Verbreidingsvoet



## RECHTE VOET MET STABILISATIEBALK

### Schuifladder/omvormbaar (reform)

| ART.  |         |        |        |        |       | EAN           | PRIJS      |
|-------|---------|--------|--------|--------|-------|---------------|------------|
| D06RB | 3 x 6   | 1,75 m | 3,50 m | 90 cm  | 14,00 | 5413432001319 | 549,11 €   |
| D07RB | 3 x 7   | 2,00 m | 4,25 m | 90 cm  | 15,50 | 5413432001326 | 619,02 €   |
| D08RB | 3 x 8   | 2,25 m | 4,75 m | 90 cm  | 18,00 | 5413432001333 | 687,33 €   |
| D09RB | 3 x 9   | 2,50 m | 5,50 m | 90 cm  | 20,00 | 5413432001340 | 766,80 €   |
| D10RB | 3 x 10* | 2,75 m | 6,25 m | 124 cm | 22,00 | 5413432001357 | 836,71 €   |
| D12RB | 3 x 12* | 3,40 m | 8,15 m | 124 cm | 27,50 | 5413432001364 | 1.114,54 € |
| D14RB | 3 x 14* | 3,90 m | 9,15 m | 124 cm | 35,50 | 5413432001371 | 1.287,74 € |

### Schuifladder/niet omvormbaar (niet reform)

| ART.  |         |        |         |        |       | EAN           | PRIJS      |
|-------|---------|--------|---------|--------|-------|---------------|------------|
| D16RB | 3 x 16* | 4,40 m | 9,70 m  | 124 cm | 38,00 | 5413432043166 | 1.250,18 € |
| D18RB | 3 x 18* | 4,90 m | 11,65 m | 124 cm | 45,00 | 5413432043180 | 1.518,89 € |

### Schuifladder/omvormbaar (reform)/spreidbeveiliging

| ART.    |         |        |        |        |       | EAN           | PRIJS      |
|---------|---------|--------|--------|--------|-------|---------------|------------|
| D06RBSP | 3 x 6   | 1,75 m | 3,50 m | 90 cm  | 14,44 | 5401145005632 | 566,59 €   |
| D07RBSP | 3 x 7   | 2,00 m | 4,25 m | 90 cm  | 15,94 | 5401145005656 | 636,50 €   |
| D08RBSP | 3 x 8   | 2,25 m | 4,75 m | 90 cm  | 18,44 | 5401145005670 | 704,81 €   |
| D09RBSP | 3 x 9   | 2,50 m | 5,50 m | 90 cm  | 20,44 | 5401145005694 | 784,29 €   |
| D10RBSP | 3 x 10* | 2,75 m | 6,25 m | 124 cm | 22,44 | 5401145005717 | 854,21 €   |
| D12RBSP | 3 x 12* | 3,40 m | 8,15 m | 124 cm | 27,94 | 5401145005731 | 1.132,03 € |
| D14RBSP | 3 x 14* | 3,90 m | 9,15 m | 124 cm | 35,94 | 5401145005755 | 1.305,22 € |

\* Standaard uitgerust met gevelrollen

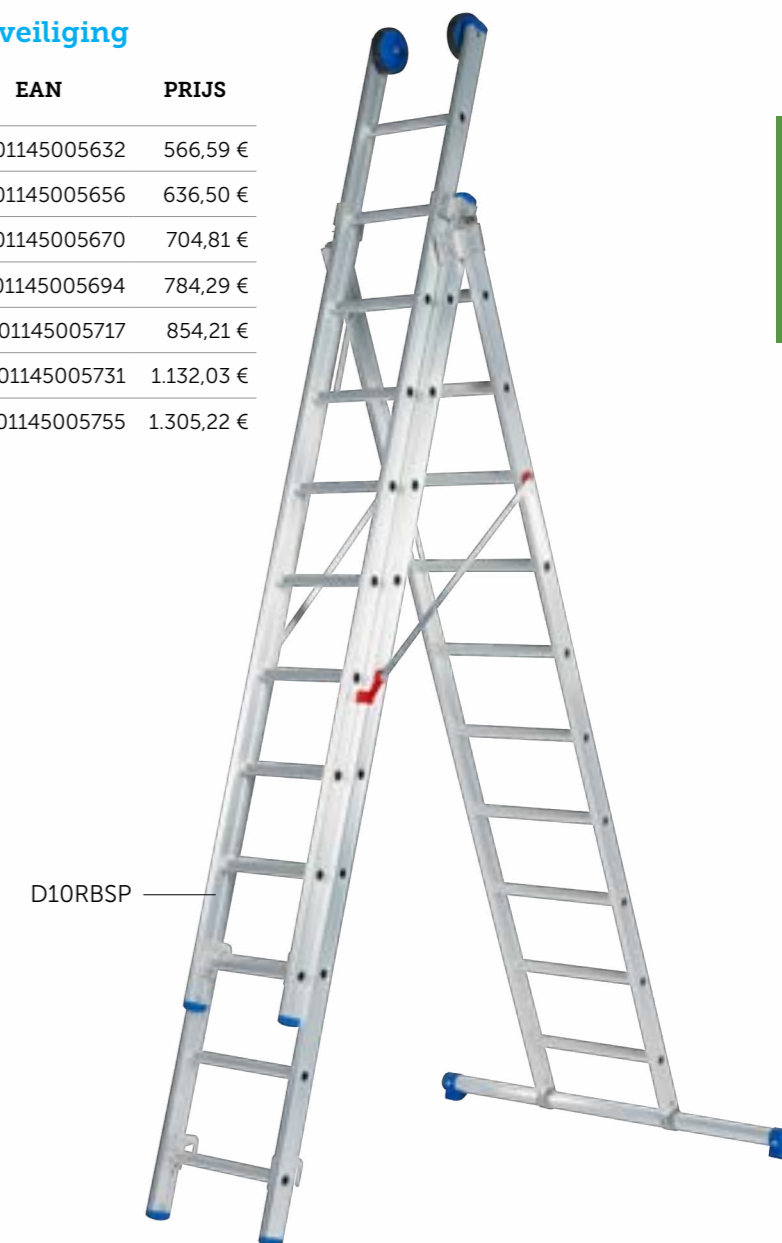

## E | Schuifladder met touw - 2-delig

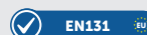

- Extra stevige opsteek ladder voor grote hoogtes
- Standaard uitgerust met gevelrollen, optreksysteem en stabiliteitsbalk (STAB - zie tabel op pag 21)
- Maximale draagkracht: 150 kg
- Afstand tussen 2 sporten: 25 cm
- 10 jaar garantie

### Schuifladder met touw en rechte voet

| ART. |        |        |         |        |         | EAN           | PRIJS      |
|------|--------|--------|---------|--------|---------|---------------|------------|
| E14B | 2 x 14 | 3,75 m | 6,50 m  | 124 cm | 21,0 kg | 5413432062143 | 834,14 €   |
| E16B | 2 x 16 | 4,25 m | 7,50 m  | 124 cm | 26,4 kg | 5413432062167 | 928,03 €   |
| E18B | 2 x 18 | 4,75 m | 8,50 m  | 124 cm | 29,2 kg | 5413432062181 | 1.000,27 € |
| E20B | 2 x 20 | 5,25 m | 9,50 m  | 124 cm | 35,3 kg | 5413432062204 | 1.066,72 € |
| E22B | 2 x 22 | 5,75 m | 10,25 m | 124 cm | 38,5 kg | 5413432062228 | 1.234,31 € |
| E24B | 2 x 24 | 6,25 m | 10,75 m | 124 cm | 41,1 kg | 5413432062242 | 1.332,51 € |
| E26B | 2 x 26 | 6,75 m | 11,75 m | 124 cm | 48,0 kg | 5413432062266 | 1.474,08 € |
| E30B | 2 x 30 | 7,75 m | 14,00 m | 124 cm | 70,4 kg | 5413432062303 | 2.135,71 € |

LEVERTIJD OP AANVRAAG

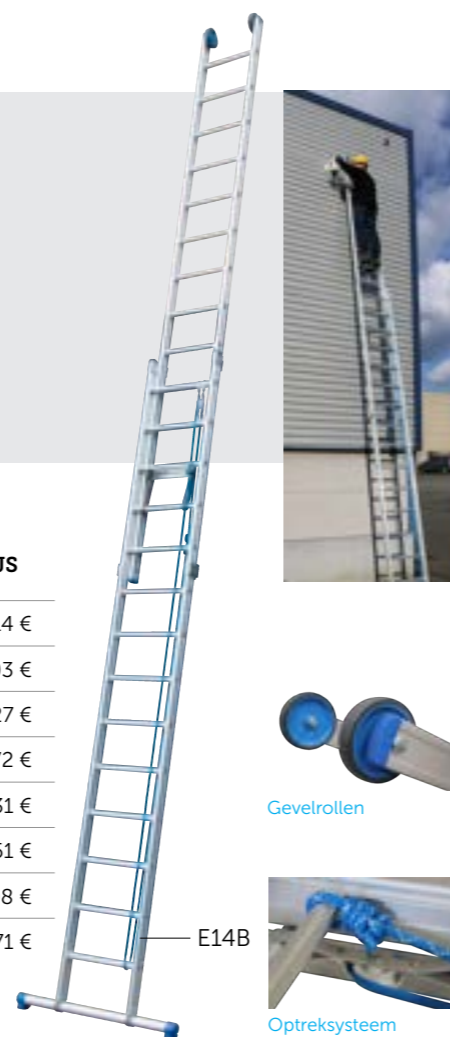

## F | Schuifladder met touw - 3-delig

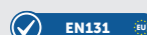

- Extra stevige opsteek ladder voor grote hoogtes
- Standaard uitgerust met gevelrollen, optreksysteem en stabiliteitsbalk (STAB - zie tabel op pag 21)
- Maximale draagkracht: 150 kg
- Afstand tussen 2 sporten: 25 cm
- 10 jaar garantie

### Schuifladder met touw en rechte voet

| ART. |        |        |         |        |         | EAN           | PRIJS      |
|------|--------|--------|---------|--------|---------|---------------|------------|
| F16B | 3 x 16 | 4,25 m | 10,25 m | 124 cm | 49,9 kg | 5413432063164 | 1.929,15 € |
| F18B | 3 x 18 | 4,75 m | 11,75 m | 124 cm | 61,4 kg | 5413432063188 | 2.135,71 € |
| F20B | 3 x 20 | 5,25 m | 13,25 m | 124 cm | 67,9 kg | 5413432063201 | 2.374,08 € |
| F22B | 3 x 22 | 5,75 m | 14,75 m | 124 cm | 74,0 kg | 5413432063225 | 2.540,19 € |
| F24B | 3 x 24 | 6,25 m | 15,25 m | 124 cm | 82,5 kg | 5413432063249 | 2.811,80 € |

LEVERTIJD OP AANVRAAG



Gevelrollen

Optreksysteem

## V | Schuifladder 4-delig



- Hoog uitschuifbare opsteekladder met beperkte ingeschoven lengte
- Makkelijk mee te nemen met een bestelwagen
- Standaard uitgerust met stabiliteitsbalk
- Maximale draagkracht: 150 kg
- Afstand tussen 2 sporten: 25 cm
- 10 jaar garantie

| ART. |        |        |        |        |         | EAN           | PRIJS      |
|------|--------|--------|--------|--------|---------|---------------|------------|
| V08B | 4 x 8  | 2,37 m | 6,42 m | 124 cm | 24,0 kg | 5413432024080 | 1.057,72 € |
| V09B | 4 x 9  | 2,69 m | 7,42 m | 124 cm | 25,1 kg | 5413432024097 | 1.163,17 € |
| V10B | 4 x 10 | 2,90 m | 8,20 m | 124 cm | 31,0 kg | 5413432024103 | 1.278,74 € |



V09B

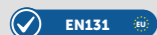

KOPPELBAAR



- Norm toepasbaar bij specifiek gebruik op hellende daken
- Max. helling: 45°, max. te koppelen lengte: 9 m
- Maximale draagkracht: 150 kg
- Afstand tussen 2 sporten: 25 cm
- 10 jaar garantie
- Speciaal ontwikkelde dakladder voor gebruik op hellende daken (voor dakwerkers / of installateurs van zonnepanelen)
- Dankzij de speciale constructie worden de leien of pannen niet door de voeten van de dakwerker geraakt en voorkomt men beschadigingen aan het dak
- De onderkant van de ladder is voorzien van speciale duurzame houten profielen die beschadigingen aan leien of dakpannen verhinderen
- Standaard uitvoering met koppelstukken (samenstelling mogelijk tot 9 m lengte)

ON YouTube



DL08

Nokhaak

| ART. |    |       |    |        | EAN           | PRIJS    |
|------|----|-------|----|--------|---------------|----------|
| DL04 | 4  | 1,00m | 35 | 3,2 kg | 5401145003713 | 174,75 € |
| DL08 | 8  | 2,00m | 35 | 5,4 kg | 5413432191089 | 242,97 € |
| DL12 | 12 | 3,00m | 35 | 7,6 kg | 5413432191126 | 330,35 € |

\* Steeds te gebruiken in combinatie met (NHK - nokhaak zie pag 20). Prijs niet inbegrepen.

\* Ladder is niet geschikt voor gebruik als normale ladder. Uitsluitend en alleen te gebruiken als dakladder.

## G | Snoei-plukladder

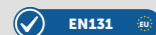

- Speciaal ontworpen voor snoeiwerken, het plukken van fruit en andere werken in de tuin
- Breed uitlopende voet
- Laddervoeten zijn voorzien van aluminium schijven met conische punt voor optimale stabiliteit
- Maximale draagkracht: 150 kg
- Afstand tussen 2 sporten: 25 cm
- 10 jaar garantie



G10

| ART. |    |        |       |         | EAN           | PRIJS    |
|------|----|--------|-------|---------|---------------|----------|
| G06  | 6  | 1,75m  | 70 cm | 6,0 kg  | 5413432001388 | 356,82 € |
| G08  | 8  | 2,25 m | 70 cm | 8,0 kg  | 5413432111087 | 388,59 € |
| G10  | 10 | 2,75 m | 81 cm | 10,3 kg | 5413432111100 | 427,61 € |
| G12  | 12 | 3,25 m | 81 cm | 11,1 kg | 5413432111124 | 462,27 € |
| G14  | 14 | 3,75 m | 81 cm | 12,4 kg | 5413432111148 | 492,60 € |

\* Ladder is niet geschikt voor gebruik als normale ladder. Uitsluitend en alleen te gebruiken op niet-verharde ondergrond.





- Ruitenwasser ladder, gevelrollen met inox as
- Standaard met pivoterende voetjes
- Beschikbaar in andere versies op aanvraag
- Maximale draagkracht: 150 kg
- Afstand tussen 2 sporten: 25 cm
- 10 jaar garantie
- Voor Nederland is de 3-delige ruitenwasladder verplicht uit te voeren met de optie spreidbeveiliging

LEVERTIJD OP AANVRAAG

**OPEN VOET**  
Ruitenwasladder tweedelig

| ART.   |        |        |       | EAN           |       |       | PRIJS    |
|--------|--------|--------|-------|---------------|-------|-------|----------|
| RWC06  | 2 x 6  | 75 cm  | 8,00  | 5401145001986 | 1,75m | 2,75m | 417,34 € |
| RWC07  | 2 x 7  | 75 cm  | 9,00  | 5401145002006 | 2,00m | 3,25m | 457,77 € |
| RWC08  | 2 x 8  | 75 cm  | 10,00 | 5401145002020 | 2,25m | 3,50m | 517,02 € |
| RWC09  | 2 x 9  | 81 cm  | 11,60 | 5401145002044 | 2,50m | 4,00m | 563,26 € |
| RWC10  | 2 x 10 | 81 cm  | 13,00 | 5401145002068 | 2,75m | 4,50m | 618,14 € |
| RWC12  | 2 x 12 | 93 cm  | 15,20 | 5401145002082 | 3,25m | 5,50m | 684,58 € |
| RWC14* | 2 x 14 | 118 cm | 18,30 | 5401145002105 | 3,75m | 6,50m | 862,79 € |

\* Standaard uitgerust met verbredingsvoeten

Ruitenwasladder rechte voet met balk tweedelig - enkel nog op bestelling



Gevelrollen



Scharniervoet



RWC10

**OPEN VOET**  
Ruitenwasladder driedelig/omvormbaar (reform)

| ART.   |        |        |       | EAN           |       |       | PRIJS      |
|--------|--------|--------|-------|---------------|-------|-------|------------|
| RWD06  | 3 x 6  | 77 cm  | 12,50 | 5401145002112 | 1,75m | 3,50m | 584,92 €   |
| RWD07  | 3 x 7  | 87 cm  | 14,00 | 5401145002136 | 2,00m | 4,25m | 648,49 €   |
| RWD08  | 3 x 8  | 87 cm  | 16,50 | 5401145002150 | 2,25m | 4,75m | 710,60 €   |
| RWD09  | 3 x 9  | 99 cm  | 18,50 | 5401145002174 | 2,50m | 5,50m | 782,84 €   |
| RWD10  | 3 x 10 | 99 cm  | 20,50 | 5401145002198 | 2,75m | 6,25m | 846,38 €   |
| RWD12* | 3 x 12 | 123 cm | 26,00 | 5401145002211 | 3,40m | 8,15m | 1.098,95 € |
| RWD14* | 3 x 14 | 123 cm | 34,00 | 5401145002235 | 3,90m | 9,15m | 1.256,39 € |

Ruitenwasladder driedelig/omvormbaar (reform)/met spreidbeveiliging

| ART.     |        |        |       | EAN           |       |       | PRIJS      |
|----------|--------|--------|-------|---------------|-------|-------|------------|
| RWD06SP  | 3 x 6  | 77 cm  | 12,94 | 5401145005519 | 1,75m | 3,50m | 602,41 €   |
| RWD07SP  | 3 x 7  | 87 cm  | 14,44 | 5401145005533 | 2,00m | 4,25m | 665,97 €   |
| RWD08SP  | 3 x 8  | 87 cm  | 16,94 | 5401145005557 | 2,25m | 4,75m | 728,08 €   |
| RWD09SP  | 3 x 9  | 99 cm  | 18,94 | 5401145005571 | 2,50m | 5,50m | 800,32 €   |
| RWD10SP  | 3 x 10 | 99 cm  | 20,94 | 5401145005595 | 2,75m | 6,25m | 863,87 €   |
| RWD12SP* | 3 x 12 | 123 cm | 26,44 | 5401145005618 | 3,40m | 8,15m | 1.287,90 € |
| RWD14SP* | 3 x 14 | 123 cm | 34,44 | 5401145005625 | 3,90m | 9,15m | 1.273,87 € |

\* Standaard uitgerust met verbredingsvoeten

Ruitenwasladder rechte voet met balk driedelig - enkel nog op bestelling



RWD07SP

**LAHT | Telescopische ladderafstandshouder**



| EAN           | PRIJS    |
|---------------|----------|
| 5413432900100 | 203,69 € |

Een telescopische ladderafstandshouder is een accessoire ontworpen om een ladder veilig tegen een gevel te positioneren, met name in situaties waar overstekende elementen, zoals dakgoten, aanwezig zijn. Het biedt stabiliteit en zorgt voor een veilige werkruimte, waardoor de ladder stevig kan rusten op de gevel zonder schade aan te richten.

**VBK | Voetbank**



| EAN           | PRIJS   |
|---------------|---------|
| 5413432900049 | 74,43 € |

Een uitbreidingsaccessoire voor ladders, ontworpen om het staoppvlak van de ladder te vergroten wanneer deze aan een sport wordt bevestigd.

**LIMB | Ladderlimb**



| EAN           | PRIJS   |
|---------------|---------|
| 5060338910001 | 52,67 € |

De LadderLimb is een eenvoudig en gebruiksvriendelijk apparaat dat moeiteloos in een van de holle sporten aan de linker- of rechterzijde van een ladder kan worden geplaatst, ongeacht de hoogte. Het is vervaardigd uit een aluminium staaf, gedeeltelijk ingebed in een rubberen inzetstuk, met een karabijnhaak voor het bevestigen van gereedschappen.

**SVL | Scharniervoet**



| EAN           | PRIJS            |
|---------------|------------------|
| 5413432900124 | 39,01 € per stuk |

Een scharniervoet is een verstelbaar type laddervoet dat de mogelijkheid biedt tot kantelen, waardoor flexibiliteit en stabiliteit worden geboden bij het gebruik van de ladder.

**SHK | Stellinghaak**



| EAN           | PRIJS    |
|---------------|----------|
| 5413432900018 | 184,89 € |

Een stellinghaak is een accessoire ontworpen voor het creëren van een draagvlak op een ladder voor montage van een werkvloer. Enkel bruikbaar wanneer geen ander arbeidsmiddel voor tijdelijke werkzaamheden op hoogte beschikbaar is dat voldoet aan de geharmoniseerde Europese normen.

**NHK | Nokhaak**

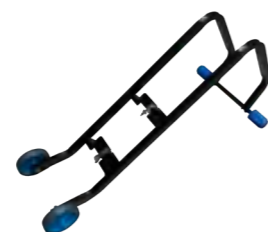

Bevestigbaar aan elke Solide ladder. 2 J-haken meegeleverd.

| EAN           | PRIJS    |
|---------------|----------|
| 5413432900025 | 132,90 € |

Een nokhaak is een essentieel onderdeel voor dakladders ontworpen om de dakladder veilig te plaatsen op het dak. Deze haak wordt aan de dakladder bevestigd en maakt het mogelijk om de dakladder soepel over het dak te rollen. Eenmaal boven kan de nokhaak met een eenvoudige draaibeweging stevig worden vastgeklemd aan de nok van het dak. Hierdoor wordt stabiliteit en veiligheid geboden bij het uitvoeren van werkzaamheden op een hellend dak.

**STAB | Stabiliteitsbalk**



Stabiliteitsbalk voor ladders met rechte voet  
Lengte in functie van de lengte van de ladder  
Bij bestelling steeds type van ladder vermelden

| ART      | A     | C     | D     | E     | F     | V    | EAN           | PRIJS   |
|----------|-------|-------|-------|-------|-------|------|---------------|---------|
| STAB290  | 6-18  | 6-12  |       |       |       |      | 5413432716961 | 77,14 € |
| STAB2124 | 20-32 | 14-24 |       |       |       |      | 5413432001401 | 77,14 € |
| STAB390  |       |       | 6-9   |       |       |      | 5413432716985 | 77,14 € |
| STAB3124 |       |       | 10-18 | 14-30 |       |      | 5413432716978 | 77,14 € |
| STAB4124 |       |       |       |       | 16-24 | 8-10 | 5413432715124 | 77,14 € |

**LKJ | Lock Jaw Ladder Grip**



| EAN           | PRIJS    |
|---------------|----------|
| 9369999020590 | 123,04 € |

De Lock Jaw Ladder Grip is een innovatieve klem ontworpen om veilige bevestiging van een ladder aan een dakgoot mogelijk te maken. Door middel van deze klem wordt voorkomen dat de ladder omkantelt, wat bijdraagt aan een stabiele en betrouwbare werkomgeving op hoogte. Dit product voldoet aan verordening (EU2023/988) inzake algemene veiligheid.

**DGL | Dakgootleuning**



| EAN           | PRIJS    |
|---------------|----------|
| 5413432900032 | 105,15 € |

Een dakgootleuning is een bevestigbaar accessoire dat langs de dakgoot en tegen de gevel wordt gemonteerd. Na installatie biedt het de mogelijkheid om kantplanken aan te brengen, wat de veiligheid van de gebruiker waarborgt.

**RST075 | Gereedschapsbakje**



Universeel gereedschapsbakje. Handig bij werken op hoogte. Kan gebruikt worden zowel op een ladder als op een steiger.





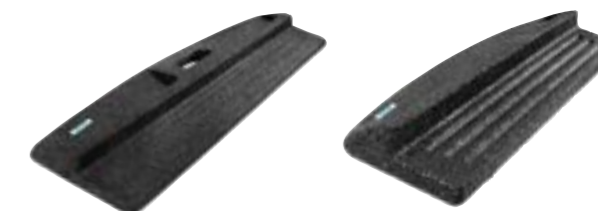







| EAN           | PRIJS   |
|---------------|---------|
| 5413432900094 | 66,23 € |

**MAT | Ladder mat**



Een ladder mat is een robuuste rubberen mat die ontworpen is om onder een ladder te worden geplaatst, met als doel het voorkomen van verschuiving en het bieden van stabiliteit tijdens gebruik. Er zijn twee varianten ladder matten beschikbaar, met breedtes van 100 cm en 130 cm. Bij de keuze van de juiste mat wordt aangeraden om deze af te stemmen op de breedte van de basis van de ladder. Dit zorgt voor een optimale pasvorm en stabiliteit tijdens het gebruik van de ladder.

| ART.  | EAN           | PRIJS   |
|-------|---------------|---------|
| MAT10 | 5401145003874 | 53,79 € |
| MAT13 | 5401145003898 | 64,77 € |

| ART.         | Omschrijving  | EAN           | PRIJS                |   |
|--------------|---|---------------|----------------------|---|
| MO-0TAP-0002 | Begrenspin met veer   | 5401145004338 | 3,09 €               |    |
| BO-00VR-0603 | Begrenspin geschroefd   | 5401145004345 | 3,09 €               |    |
| BO-00VR-0601 | Dubbelzetpen schroefbaar  | 5401145004383 | 4,64 €               |    |
| MO-00ST-0007 | J-haak bout voor LAHT / NHK   | 5401145004475 | 10,80 €              |    |
| KO-WIEL-0002 | Wiel / katrol voor touw optreksysteem   | 5401145004567 | 10,88 €              |    |
| MO-00AL-0151 | Koppelstuk voor type DL   | 5401145004505 | 43,11 € per paar     |    |
| AS-00EF-0003 | Katrolsysteem (>E + F)  | 5401145004529 | 31,09 €              |  |
| BO-00VR-0403 | Zelfborende vijzen 5,5x19   | 5401145004574 | 4,75 € per 100 stuks |  |
| AS-00OF-0003 | Katrolsysteem onder (>F)  | 5401145004536 | 29,61 €              |  |
| MO-GIET-0008 | Pin voor plukladder   | 5401145004543 | 15,57 €              |  |
| ST-WIEL-0050 | Set gevelrollen met geschroefde tap, te gebruiken voor 2-delige ladder (C) 14 sporten   | 5401145014832 | 28,65 € per paar     |  |
| ST-WIEL-0051 | Set gevelrollen met inbus bout, te gebruiken voor 2-delige ladders (C) vanaf 16 sporten, 3-delige ladders (D) vanaf 12 sporten  | 5401145014849 | 28,65 € per paar     |  |
| ST-WIEL-0052 | Set gevelrollen met platte bout, te gebruiken voor 3-delige ladder (D) 10 sporten, 4-delige schuifladders (V), 2-delige schuifladders met touw (E), 3-delige schuifladders met touw (F) | 5401145014856 | 28,65 € per paar     |  |

DOP | Doppen 60/65/70/80/90 mm



Gebruik doppen per type ladder

| ART.  | A            | C            | D            | E            | F            | V          | EAN           | PRIJS   |
|-------|--------------|--------------|--------------|--------------|--------------|------------|---------------|---------|
| DOP60 | 6-16 treden  | 6-10 treden  | 6-8 treden   | -            | -            | -          | 5413432952000 | 10,63 € |
| DOP65 | -            | 12 treden    | 9-10 treden  | -            | -            | 8-9 treden | 5413432953007 | 10,63 € |
| DOP70 | 18-24 treden | 14-16 treden | 12-14 treden | 14-16 treden | -            | 10 treden  | 5413432954004 | 10,63 € |
| DOP80 | 28-32 treden | 18-24 treden | 16-18 treden | 16-26 treden | -            | -          | 5413432955001 | 10,63 € |
| DOP90 | -            | -            | -            | 30 treden    | 16-24 treden | -          | 5413432001395 | 13,27 € |

VBV | Verbredingsvoet



Enkel beschikbaar voor ladders type C14/D12/D14. Naargelang profielbreedte 70 of 72.

| ART.  | EAN           | PRIJS            |
|-------|---------------|------------------|
| VBV70 | 5413432715315 | 82,79 € per paar |
| VBV72 | 5401145010308 | 82,79 € per paar |

DVSP | Drukvaste spreidbeveiliging



| EAN           | PRIJS   |
|---------------|---------|
| 5413432715117 | 17,48 € |

LINT | Lint



| EAN           | PRIJS            |
|---------------|------------------|
| 5413432001456 | 6,71 € per meter |

# Trapladders

Onze trappen voldoen aan de strengste normen.

Door de productie in België en de beschikbaarheid van reserve onderdelen kunnen wij een garantie van 10 jaar aanbieden op fabricagefouten.

Onze professionele trappen zijn voorzien van een polyester coating, deze heeft volgende voordelen:

- Producten behouden nieuw uitzicht, wat het mogelijk maakt om producten buiten te stockeren
- Handen, kleren etc worden niet zwart zoals bij ongecoate ladders
- Ideaal voor gebruik in voedingsmiddelenindustrie
- In de winter voelt het aluminium minder koud aan
- Zorgt voor een betere grip

De treden van onze trappen zijn 10 cm diep wat voor een perfect comfort zorgt.

De treden zijn verbonden met de zijbomen door een unieke constructie (las + rivet) die de beste stabiliteit en levensduur op de markt biedt (lassen kunnen gerepareerd worden, dit in tegenstelling tot gefelste trappen die bijna nooit kunnen hersteld worden).



## ONDERDELEN

• Trapladders bestaan steeds uit verschillende delen:

- 1 Kunststof gereedschapsbakje
- 2 Treden
- 3 Kunststof veiligheidsdoppen
- 4 Scharnierend platform
- 5 Lint
- 6 Zijboom

• Trapladderdelen:

- A Achterrek
- B Trapdeel



## INHOUD

|                               |    |
|-------------------------------|----|
| PT - Professionele trapladder | 25 |
| DT - Dubbele trapladder       | 26 |
| ET - Enkele trapladder        | 27 |
| VT - Voegtrap                 | 28 |
| ST - Schilderstrap            | 28 |
| MT67 - Vaste montage trap 67° | 29 |
| MT45 - Vaste montage trap 45° | 29 |
| ACC - Accessoires trapladders | 30 |
| WS - Wisselstukken            | 31 |

## PT | Professionele trapladder



- Speciaal ontworpen voor industrieel gebruik
- Bestaat uit 1 trapgedeelte en 1 steungedeelte
- Voorzien van een kunststof gereedschapsbakje bovenaan
- Scharnierend platform
- Voorzien van 2 extra gelaste versterkingen onderaan het trapgedeelte
- Maximale draagkracht: 150 kg
- Afstand tussen 2 treden: 25 cm, tredediepte: 10 cm
- 10 jaar garantie



| ART. |    |        |        |       |        |       | EAN           | PRIJS    |
|------|----|--------|--------|-------|--------|-------|---------------|----------|
| PT02 | 02 | 1,25 m | 0,50 m | 46 cm | 0,70 m | 6,00  | 5413432501024 | 240,66 € |
| PT03 | 03 | 1,50 m | 0,75 m | 49 cm | 0,93 m | 7,00  | 5413432501031 | 267,26 € |
| PT04 | 04 | 1,80 m | 1,00 m | 53 cm | 1,10 m | 8,00  | 5413432501048 | 287,48 € |
| PT05 | 05 | 2,10 m | 1,25 m | 57 cm | 1,25 m | 9,00  | 5413432501055 | 325,02 € |
| PT06 | 06 | 2,30 m | 1,50 m | 60 cm | 1,43 m | 10,50 | 5413432501062 | 368,38 € |
| PT07 | 07 | 2,60 m | 1,75 m | 63 cm | 1,66 m | 12,50 | 5413432501079 | 429,05 € |
| PT08 | 08 | 2,90 m | 2,00 m | 67 cm | 1,80 m | 14,50 | 5413432501086 | 488,26 € |
| PT10 | 10 | 3,40 m | 2,50 m | 74 cm | 2,20 m | 17,00 | 5413432501109 | 603,84 € |
| PT12 | 12 | 3,90 m | 3,00 m | 81 cm | 2,50 m | 23,00 | 5413432501123 | 726,63 € |



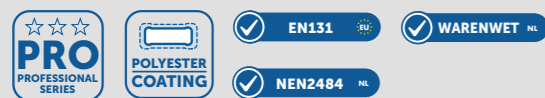

- Dubbele trapladder met scharnierplatform voor industrieel gebruik
- Bestaat uit 2 trapgedeelten
- Extra beveiliging tegen spreiden en toeschuiven via 2de scharnierplatform onder het bovenste platform
- Optioneel verkrijgbaar met beugel vast of klapbaar (vanaf 5 treden)
- Maximale draagkracht: 150 kg
- Afstand tussen 2 treden: 25 cm, tredediepte: 10 cm
- 10 jaar garantie



DT05

| ART. |      |        |        |       |       |       | EAN           | PRIJS    |
|------|------|--------|--------|-------|-------|-------|---------------|----------|
| DT02 | 2x2  | 0,60 m | 0,50 m | 46 cm | 0,6 m | 5,40  | 5413432502021 | 240,44 € |
| DT03 | 2x3  | 0,86 m | 0,75 m | 49 cm | 0,8 m | 7,20  | 5413432502038 | 267,26 € |
| DT04 | 2x4  | 1,15 m | 1,00 m | 53 cm | 1,0 m | 8,70  | 5413432502045 | 312,03 € |
| DT05 | 2x5  | 1,40 m | 1,25 m | 57 cm | 1,2 m | 10,50 | 5413432502052 | 387,17 € |
| DT06 | 2x6  | 1,68 m | 1,50 m | 60 cm | 1,4 m | 12,40 | 5413432502069 | 436,26 € |
| DT08 | 2x8  | 2,20 m | 2,00 m | 67 cm | 1,8 m | 16,70 | 5413432502083 | 573,50 € |
| DT10 | 2x10 | 2,75 m | 2,50 m | 74 cm | 2,2 m | 20,90 | 5413432502106 | 652,94 € |
| DT12 | 2x12 | 3,30 m | 3,00 m | 81 cm | 2,6 m | 25,40 | 5413432502120 | 817,65 € |

### DUBBELE TRAPLADDER MET VASTE BEUGEL\*

| ART.    |      |        |        |       |       |       | EAN           | PRIJS    |
|---------|------|--------|--------|-------|-------|-------|---------------|----------|
| DT02BVA | 2x2  | 1,21m  | 0,50 m | 46 cm | 0,6 m | 6,40  | 5413432715902 | 290,89 € |
| DT03BVA | 2x3  | 1,47 m | 0,75 m | 49 cm | 0,8 m | 8,20  | 5413432715926 | 317,71 € |
| DT04BVA | 2x4  | 1,76 m | 1,00 m | 53 cm | 1,0 m | 9,70  | 5413432715940 | 362,49 € |
| DT05BVA | 2x5  | 2,01 m | 1,25 m | 57 cm | 1,2 m | 11,50 | 5413432715964 | 437,63 € |
| DT06BVA | 2x6  | 2,29 m | 1,50 m | 60 cm | 1,4 m | 13,40 | 5413432715988 | 486,72 € |
| DT08BVA | 2x8  | 2,81 m | 2,00 m | 67 cm | 1,8 m | 17,70 | 5413432716008 | 623,95 € |
| DT10BVA | 2x10 | 3,36 m | 2,50 m | 74 cm | 2,2 m | 21,90 | 5413432716022 | 703,41 € |
| DT12BVA | 2x12 | 3,91 m | 3,00 m | 81 cm | 2,6 m | 26,40 | 5413432716282 | 868,10 € |

### DUBBELE TRAPLADDER MET KLAPBEUGEL\*

| ART.    |      |        |        |       |       |       | EAN           | PRIJS    |
|---------|------|--------|--------|-------|-------|-------|---------------|----------|
| DT05BKL | 2x5  | 1,40 m | 1,25 m | 57 cm | 1,2 m | 11,50 | 5413432715971 | 458,50 € |
| DT06BKL | 2x6  | 1,68 m | 1,50 m | 60 cm | 1,4 m | 13,40 | 5413432715995 | 507,60 € |
| DT08BKL | 2x8  | 2,20 m | 2,00 m | 67 cm | 1,8 m | 17,70 | 5413432716015 | 644,84 € |
| DT10BKL | 2x10 | 2,75 m | 2,50 m | 74 cm | 2,2 m | 21,90 | 5413432716039 | 724,28 € |
| DT12BKL | 2x12 | 3,30 m | 3,00 m | 81 cm | 2,6 m | 26,40 | 5413432716299 | 888,97 € |



DT05BVA



DT05BKL



- Verkrijgbaar tot 4 meter lengte
- Inclusief set haken
- Andere breedtes op aanvraag (maximum 600 mm)
- Maximale draagkracht: 150 kg
- Afstand tussen 2 treden: 25 cm, tredediepte: 10 cm
- 10 jaar garantie
- Met leuning op aanvraag



ET09

| ART. |     |       |        |       |       |               | EAN      | PRIJS |
|------|-----|-------|--------|-------|-------|---------------|----------|-------|
| ET04 | 4   | 1,1 m | 1,00 m | 43 cm | 3,50  | 5413432511047 | 144,46 € |       |
| ET05 | 5   | 1,4 m | 1,25 m | 43 cm | 4,20  | 5413432511054 | 179,12 € |       |
| ET06 | 6   | 1,7 m | 1,50 m | 43 cm | 5,00  | 5413432511061 | 215,26 € |       |
| ET07 | 7   | 1,9 m | 1,75 m | 43 cm | 5,75  | 5413432511078 | 252,82 € |       |
| ET08 | 8   | 2,2 m | 2,00 m | 43 cm | 6,50  | 5413432511085 | 287,48 € |       |
| ET09 | 9   | 2,5 m | 2,25 m | 43 cm | 7,25  | 5413432511092 | 323,58 € |       |
| ET10 | 10  | 2,7 m | 2,50 m | 43 cm | 8,00  | 5413432511108 | 358,27 € |       |
| ET11 | 11* | 3,0 m | 2,75 m | 43 cm | 8,75  | 5413432511115 | 394,38 € |       |
| ET12 | 12* | 3,3 m | 3,00 m | 43 cm | 9,50  | 5413432511122 | 431,93 € |       |
| ET13 | 13* | 3,5 m | 3,25 m | 43 cm | 10,25 | 5413432511139 | 466,60 € |       |
| ET14 | 14* | 3,8 m | 3,50 m | 43 cm | 11,00 | 5413432511146 | 502,72 € |       |
| ET15 | 15* | 4,1 m | 3,75 m | 43 cm | 11,75 | 5413432511153 | 537,38 € |       |
| ET16 | 16* | 4,4 m | 4,00 m | 43 cm | 12,50 | 5413432511160 | 574,96 € |       |

\* Dient verankerd te worden

### LEUNING VOOR ET (PER ZIJDE)

| ART.  |    |       | EAN           | PRIJS    |
|-------|----|-------|---------------|----------|
| ET04L | 4  | 1,1 m | 5401145003072 | 58,85 €  |
| ET05L | 5  | 1,4 m | 5401145003089 | 73,58 €  |
| ET06L | 6  | 1,7 m | 5401145003096 | 88,29 €  |
| ET07L | 7  | 1,9 m | 5401145003102 | 102,99 € |
| ET08L | 8  | 2,2 m | 5401145003119 | 117,71 € |
| ET09L | 9  | 2,5 m | 5401145003126 | 132,43 € |
| ET10L | 10 | 2,7 m | 5401145003133 | 147,15 € |
| ET11L | 11 | 3,0 m | 5401145003157 | 161,86 € |
| ET12L | 12 | 3,3 m | 5401145003164 | 176,56 € |
| ET13L | 13 | 3,5 m | 5401145003188 | 191,29 € |
| ET14L | 14 | 3,8 m | 5401145003195 | 205,99 € |
| ET15L | 15 | 4,1 m | 5401145003201 | 220,70 € |
| ET16L | 16 | 4,4 m | 5401145003218 | 235,40 € |



Leuning ET09L



WBEUG

| EAN           | PRIJS    |
|---------------|----------|
| 5401145003683 | 109,46 € |

Wandbeugel (60 cm) om te bevestigen aan de muur om enkele trapladder te gebruiken

\* Voor Nederland verplicht uit te voeren met vaste beugel of klapbeugel

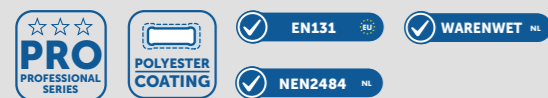

- Enkele trapladder met breed uitlopend platform dat tegen de muur steunt
- Optimale stabiliteit
- Ideaal voor professionele voegers en stucadoors
- Maximale draagkracht: 150 kg
- Afstand tussen 2 treden: 25 cm, tredediepte: 10 cm
- 10 jaar garantie

| ART. |    |        |        |       |      | EAN           | PRIJS    |
|------|----|--------|--------|-------|------|---------------|----------|
| VT04 | 04 | 1,25 m | 1,00 m | 43 cm | 4,80 | 5413432551043 | 217,38 € |
| VT05 | 05 | 1,50 m | 1,25 m | 43 cm | 5,60 | 5413432551050 | 254,56 € |
| VT06 | 06 | 1,75 m | 1,50 m | 43 cm | 6,40 | 5413432551067 | 290,33 € |
| VT07 | 07 | 2,00m  | 1,75 m | 43 cm | 7,20 | 5401145010186 | 324,93 € |



Afmetingen platform

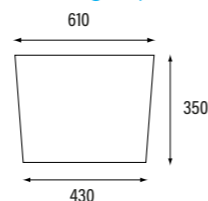

- Voldoet aan EN 131 mits beugel (optioneel)
- Stevige trap voor veelvuldig gebruik met platform (40 x 40) in traanplaat
- Maximale draagkracht: 150 kg
- Afstand tussen 2 treden: 25 cm, tredediepte: 10 cm
- 10 jaar garantie

| ART.  |    |        |      |       |      | EAN           | PRIJS    |
|-------|----|--------|------|-------|------|---------------|----------|
| MT672 | 02 | 0,50 m | 46cm | 0,66m | 4,90 | 5413432561028 | 384,25 € |
| MT673 | 03 | 0,75 m | 49cm | 0,81m | 6,10 | 5413432561035 | 427,61 € |
| MT674 | 04 | 1,00 m | 52cm | 0,96m | 7,50 | 5413432561042 | 465,16 € |



MT673

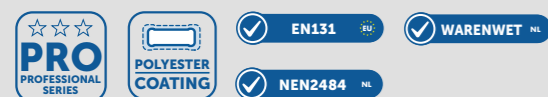

- Ideaal voor professionele schilders
- Met stevig draagplatform om schildersbenodigdheden te plaatsen (afmeting: 35 x 50 cm)
- Stapplatform in traanplaat (40 x 50 cm)
- Compact in transport
- Maximale draagkracht: 150 kg
- Afstand tussen 2 treden: 25 cm, tredediepte: 10 cm
- 10 jaar garantie

| ART. |    |        |        |      |       | EAN           | PRIJS    |
|------|----|--------|--------|------|-------|---------------|----------|
| ST03 | 03 | 1,70 m | 0,70 m | 47cm | 10,30 | 5413432571034 | 655,85 € |



ST03



- Voor veelvuldig gebruik
- Maximale draagkracht: 150 kg
- Afstand tussen 2 treden: 20 cm, tredediepte: 21,5 cm
- 10 jaar garantie

| ART.  |    |        |      |       |       | EAN           | PRIJS    |
|-------|----|--------|------|-------|-------|---------------|----------|
| MT451 | 01 | 0,20 m | 50cm | 0,42m | 4,25  | 5413432750125 | 303,08 € |
| MT452 | 02 | 0,40 m | 50cm | 0,53m | 6,40  | 5413432750156 | 411,29 € |
| MT453 | 03 | 0,60 m | 50cm | 0,74m | 9,40  | 5413432750163 | 528,55 € |
| MT454 | 04 | 0,80 m | 50cm | 0,95m | 12,30 | 5413432750170 | 667,45 € |

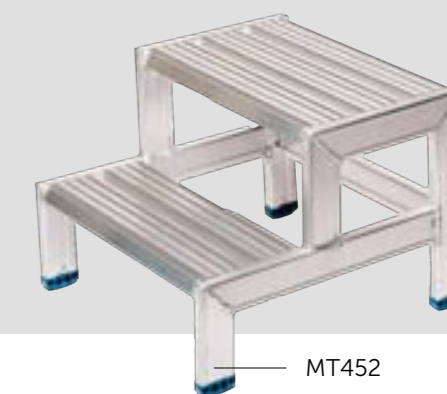

MT452

## BTL | Materiaalplatform

Breid je werkruimte eenvoudig uit met dit aluminium platform, speciaal ontworpen voor bevestiging bovenaan de PT trapladder. Het platform creëert een ruimer werkoppervlak.

Te bestellen als supplement – kan gemonteerd geleverd worden op aanvraag.



| EAN           | PRIJS   |
|---------------|---------|
| 5413432900117 | 82,94 € |

## CRO | Schildershaak

De CRO schildershaak is een stevige aluminium haak die eenvoudig aan elke PT of PTC trapladder kan worden bevestigd, zowel door ons als door de gebruiker zelf. Deze handige haak is ideaal om een schilderseemmer of andere materialen aan op te hangen, zodat je tijdens het werken op hoogte je handen vrij hebt en alles binnen bereik blijft.

Te bestellen als supplement



| EAN           | PRIJS   |
|---------------|---------|
| 5413432001449 | 13,39 € |

## DTBVA | Beugel, vast

De DTBVA vaste aluminium beugel is een stevige beugel die eenvoudig gemonteerd kan worden op onze dubbele trapladders. Deze beugel biedt extra houvast tijdens het werken op hoogte, waardoor je veiliger en stabiel kunt werken. De beugel dient zelf nog gemonteerd te worden door de gebruiker.

Te bestellen als supplement – nog te monteren door gebruiker



| EAN           | PRIJS   |
|---------------|---------|
| 5413432509013 | 34,02 € |

## KLAK | Kunststof gereedschapsbakje

Het KLAK kunststof gereedschapsbakje is het handige kunststof bakje dat standaard bovenaan elke PT trapladder is bevestigd. Ideaal voor het opbergen van gereedschap, schroeven, of andere kleine materialen tijdens het werken op hoogte. Dit praktische accessoire zorgt ervoor dat je alles binnen handbereik hebt terwijl je veilig op de ladder staat. Mocht het bakje versleten of beschadigd raken, dan kan het eenvoudig apart worden vervangen.



| EAN           | PRIJS   |
|---------------|---------|
| 5413432955100 | 16,56 € |

## WTL | Set van 4 verende wielen trapladder

De WTL verende wielen maken het eenvoudig om je trapladder moeiteloos te verplaatsen. Deze wielen worden onder de trapladder gemonteerd, zodat je de trapladder zonder inspanning kunt verrijden. Zodra je de trapladder betreedt, zakt deze stevig op de grond, waardoor hij stabiel en veilig staat tijdens het werk. De wielen komen pas weer in actie wanneer er geen gewicht meer op de trapladder rust. Ideaal voor wie vaak van positie moet wisselen zonder in te leveren op veiligheid en stabiliteit.

Te bestellen als supplement.



| ART.          | EAN           | PRIJS    |
|---------------|---------------|----------|
| WTL-PT0207-MT | 5401145010919 | 312,77 € |
| WTL-DT0206    | 5401145010926 | 312,77 € |
| WTL-PT0812    | 5401145010933 | 312,77 € |
| WTL-DT0812    | 5401145010940 | 312,77 € |

## DTBKL | Beugel, klapbaar

De DTBKL aluminium klapbeugel is een waardevolle toevoeging aan onze dubbele trapladders. Deze stevige beugel kan eenvoudig worden gemonteerd en is ontworpen om neergeklapt te worden wanneer je hem niet gebruikt. Door de klapbeugel te bevestigen, creëer je extra houvast, waardoor je veiliger en comfortabeler op hoogte kunt werken. Deze beugel kan zowel door jouzelf als door ons worden gemonteerd. Te bestellen als supplement – kan gemonteerd geleverd worden op aanvraag. Vanaf DT05.



| EAN           | PRIJS   |
|---------------|---------|
| 5413432509006 | 54,90 € |

## DOP | Doppen

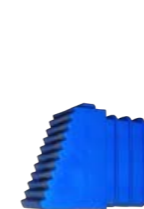

40 mm



50 mm



70 mm



100 mm

### Gebruik doppen per type trapladder

| ART.    | PT                 | DT                    | ET       | EAN           | PRIJS   |
|---------|--------------------|-----------------------|----------|---------------|---------|
| DOP40   | 02 - 06 achterkant | –                     | –        | 5413432950006 | 10,63 € |
| DOP50   | 07 - 10 achterkant | –                     | –        | 5413432951003 | 10,63 € |
| DOP70   | 12 achterkant      | –                     | –        | 5413432954004 | 10,63 € |
| DOP100* | 02 – 12 voorkant   | achterkant - voorkant | voorkant | 5413432955018 | 13,26 € |

\* Inclusief borgpennen

## LINT | Lint



| EAN           | PRIJS            |
|---------------|------------------|
| 5413432001456 | 6,71 € per meter |

| ART.         | Omschrijving                      | EAN           | PRIJS  |
|--------------|-----------------------------------|---------------|--------|
| ST-TRAP-0001 | Borgpennenset, huls + nagel blauw | 5401145004581 | 1,48 € |



|              |                                    |               |         |
|--------------|------------------------------------|---------------|---------|
| ST-TRAP-0002 | Bevestigingsset voor DT klapbeugel | 5401145004604 | 21,04 € |
|--------------|------------------------------------|---------------|---------|

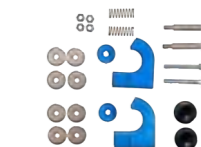

|              |                           |               |        |
|--------------|---------------------------|---------------|--------|
| MO-00AL-0077 | Haken voor enkele trap ET | 5401145004611 | 7,19 € |
|--------------|---------------------------|---------------|--------|



|              |                                    |               |        |
|--------------|------------------------------------|---------------|--------|
| KO-KLEM-0005 | Beugelklem voor klapbeugel (DTBKL) | 5401145004727 | 8,38 € |
|--------------|------------------------------------|---------------|--------|



# Platformen

Onze platformen voldoen aan de strengste normen (EN 131 deel 7).

Door de productie in België en de beschikbaarheid van reserve onderdelen kunnen wij een garantie van 10 jaar aanbieden op fabricagefouten.

De meeste van onze platformen zijn voorzien van een polyester coating, deze heeft volgende voordelen:

- Producten behouden nieuw uitzicht, mogelijk om buiten te stockeren
- Handen, kleding etc worden niet zwart zoals bij ongecoate ladders
- Ideaal voor gebruik in voedingsmiddelenindustrie
- In de winter voelt het aluminium minder koud aan
- Zorgt voor betere grip

Onze platformen zijn uitgerust met speciaal ontwikkelde wegklapbare stabilisatoren die extra veiligheid en comfort bij het werken geven.



## ONDERDELEN

- 1 Voorkant
- 2 Achterrek
- 3 Bordes
- 4 Leuning
- 5 Zelfsluitende bordesdeuren
- 6 Telescopische stabilisators
- 7 Gereedschapsbakje



## INHOUD

|   |    |
|---|----|
| PIRL - Telescopisch werkplatform 4 - 6 treden | 33 |
| PIR - Telescopisch werkplatform 7 - 10 treden | 33 |
| ZVD - Zelfsluitende veiligheidsdeur           | 34 |
| MBT - Mobiele bordes trap                     | 35 |
| PMP - Plooibaar mobiel platform               | 36 |
| PEB - Mobiel werkplatform                     | 37 |
| EFF - Toegangsplatform bouwput                | 38 |
| EAD - Toegangsplatform bouwwerf               | 39 |
| OVB - Platform met dubbele toegang            | 40 |
| PDD - Laadplatform                            | 41 |
| EPM - Telescopische bekistingsladder          | 42 |
| WHK - Mobiel werkplatform                     | 44 |
| SCH - Schraag                                 | 45 |

## PIRL/PIR | Telescopisch werkplatform met 360° veiligheidsleuning

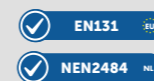





- Veiligheidsplatform met zelfsluitende veiligheidsdeuren en kantplanken met een hoogte van 100 mm
- 2 telescopische stabilisatoren
- Afmeting platform: 500 x 470 mm
- Maximale draagkracht: 150 kg
- Afstand tussen 2 sporten: 25 cm
- Breedte basis: 60 cm
- 10 jaar garantie
- Opplooibaar
- Hijsogen



ON  YouTube



| ART.     |  |  |  |  |  | EAN           | PRIJS      |
|----------|---|---|---|---|---|---------------|------------|
| PIRL0406 | 4 -> 6  | 0,87 -> 1,32m   | 60cm  | 2,20 x 0,92 x 0,42 m  | 25,60   | 5413432611068 | 1.558,38 € |
| PIR0710  | 7 -> 10   | 1,55 -> 2,50 m  | 60 cm   | 2,95 x 0,92 x 0,42 m  | 33,80   | 5413432611105 | 1.804,72 € |

Het zelfsluitend veiligheidsdeurtje speciaal ontworpen om uw werkplek op hoogte nog veiliger te maken. Het deurtje is eenvoudig te monteren op onze mobiele bordestrap MBT en plooibaar mobiel platform PMP, bijkomend kan het apart aangekocht worden om uw bestaand platform verder uit te rusten.

De Zelfsluitende Veiligheidsdeur is ontwikkeld met het oog op optimale bescherming op het werkplatform. Het deurtje sluit automatisch achter u, waardoor onbedoelde valpartijen worden voorkomen. Dit zorgt voor gemoedsrust en een nog veiligere werkomgeving.

Met onze gebruiksvriendelijke set kunt u de ZVD eenvoudig zelf monteren. Geen ingewikkelde installatieprocedures – in een handomdraai is uw werkplek voorzien van deze essentiële veiligheidsmaatregel.

De zelfsluitende veiligheidsdeur opent alleen in de opwaartse richting, voorkomt achterwaartse opening met aanslag.

| ART.         |  | EAN           | PRIJS    |
|--------------|--|---------------|----------|
| ZVD          | Zelfsluitende veiligheidsdeur set links + rechts | 5401145008541 | 305,68 € |
| AS-ZVDL-0000 | Zelfsluitende veiligheidsdeur set links          | 5401145004901 | 168,72 € |
| AS-ZVDR-0000 | Zelfsluitende veiligheidsdeur set rechts         | 5401145004918 | 168,72 € |



- Maximale draagkracht: 150 kg
- Afstand tussen 2 treden: 25 cm, tredediepte: 10 cm
- 10 jaar garantie
- Voor gebruik in magazijnen en werkplaatsen
- Compleet standaardgamma, gaande van 4 tot 12 treden
- **Compacte constructie - wordt geleverd in kit**
- De zeer eenvoudige eindmontage kan zowel bij de verdeler als bij de eindklant gebeuren
- Standaard uitgerust met telescopische stabilisatoren
- Standaard uitgevoerd met knie- en heupleuning
- Toepassing binnen- en buitengebruik

LEVERTIJD OP AANVRAAG

MBT07ZVD



**MOBIELE BORDESTRAP MET ZELFSLUITENDE VEILIGHEIDSDEUR**

| ART.     | Stapelsymbool | Stapelsymbool | Stapelsymbool | Stapelsymbool | Stapelsymbool | kg    | EAN           | PRIJS      |
|----------|---------------|---------------|---------------|---------------|---------------|-------|---------------|------------|
| MBT04ZVD | 04            | 2,00m         | 1,00 m        | 89cm          | 1,15 m        | 29,00 | 5401145009425 | 2.115,73 € |
| MBT05ZVD | 05            | 2,25m         | 1,25 m        | 89cm          | 1,27 m        | 31,00 | 5401145009401 | 2.235,52 € |
| MBT06ZVD | 06            | 2,50m         | 1,50 m        | 89cm          | 1,40 m        | 33,00 | 5401145009388 | 2.308,85 € |
| MBT07ZVD | 07            | 2,75m         | 1,75 m        | 89cm          | 1,53 m        | 35,00 | 5401145009364 | 2.396,19 € |
| MBT08ZVD | 08            | 3,00m         | 2,00 m        | 111cm         | 1,66 m        | 37,00 | 5401145009340 | 2.556,84 € |
| MBT10ZVD | 10            | 3,50m         | 2,50 m        | 111cm         | 1,88 m        | 42,00 | 5401145009326 | 2.790,82 € |
| MBT12ZVD | 12            | 4,00m         | 3,00 m        | 111cm         | 2,16 m        | 47,00 | 5401145009302 | 3.031,81 € |

**MOBIELE BORDESTRAP ZONDER ZELFSLUITENDE VEILIGHEIDSDEUR**

| ART.  | Stapelsymbool | Stapelsymbool | Stapelsymbool | Stapelsymbool | Stapelsymbool | kg    | EAN           | PRIJS      |
|-------|---------------|---------------|---------------|---------------|---------------|-------|---------------|------------|
| MBT04 | 04            | 2,00m         | 1,00 m        | 89cm          | 1,15 m        | 25,00 | 5413432541044 | 1.840,62 € |
| MBT05 | 05            | 2,25m         | 1,25 m        | 89cm          | 1,27 m        | 27,00 | 5413432541051 | 1.960,41 € |
| MBT06 | 06            | 2,50m         | 1,50 m        | 89cm          | 1,40 m        | 29,00 | 5413432541068 | 2.033,73 € |
| MBT07 | 07            | 2,75m         | 1,75 m        | 89cm          | 1,53 m        | 31,00 | 5413432541075 | 2.121,08 € |
| MBT08 | 08            | 3,00m         | 2,00 m        | 111cm         | 1,66 m        | 33,00 | 5413432541082 | 2.281,73 € |
| MBT10 | 10            | 3,50m         | 2,50 m        | 111cm         | 1,88 m        | 38,00 | 5413432541105 | 2.515,71 € |
| MBT12 | 12            | 4,00m         | 3,00 m        | 111cm         | 2,16 m        | 43,00 | 5413432541129 | 2.756,70 € |

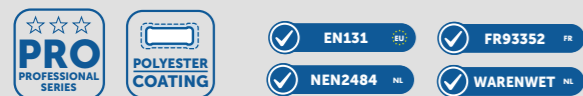

- Maximale draagkracht: 150 kg
- Afstand tussen 2 treden: 25 cm, tredediepte: 10 cm
- 10 jaar garantie
- Stevige platformtrap om comfortabel en veilig werkzaamheden te kunnen uitoefenen
- Plooibaar en gemakkelijk verplaatsbaar
- Werkplatform voorzien van kantplank en gereedschapsplatform
- Stabiliteitsbalk met optrekbare wielen (1,16 m breed) (vanaf PMP 08)
- Toepassing louter voor binnengebruik



**PLOOIBAAR MOBIEL PLATFORM MET ZELFSLUITENDE VEILIGHEIDSDEUR**  
(veiligheidsdeur zelf te monteren)

| ART.     |      |        |        |       |        |       | EAN           | PRIJS      |
|----------|------|--------|--------|-------|--------|-------|---------------|------------|
| PMP04ZVD | 04*  | 2,36 m | 1,00 m | 70cm  | 1,35 m | 22,60 | 5401145009289 | 1.237,50 € |
| PMP05ZVD | 05*  | 2,63 m | 1,25 m | 74cm  | 1,53 m | 25,30 | 5401145009265 | 1.376,40 € |
| PMP06ZVD | 06*  | 2,90 m | 1,50 m | 77cm  | 1,68 m | 27,50 | 5401145009241 | 1.486,03 € |
| PMP07ZVD | 07*  | 3,20 m | 1,75 m | 81cm  | 1,78 m | 31,20 | 5401145009227 | 1.529,29 € |
| PMP08ZVD | 08** | 3,44 m | 2,00 m | 116cm | 1,98 m | 40,50 | 5401145009203 | 1.847,12 € |
| PMP10ZVD | 10** | 3,99 m | 2,50 m | 116cm | 2,32 m | 46,00 | 5401145009180 | 2.163,35 € |
| PMP12ZVD | 12** | 4,53 m | 3,00 m | 116cm | 2,70 m | 51,10 | 5401145009166 | 2.448,62 € |

**PLOOIBAAR MOBIEL PLATFORM ZONDER ZELFSLUITENDE VEILIGHEIDSDEUR**

| ART.  |      |        |        |       |        |       | EAN           | PRIJS      |
|-------|------|--------|--------|-------|--------|-------|---------------|------------|
| PMP04 | 04*  | 2,36 m | 1,00 m | 70cm  | 1,35 m | 18,60 | 5413432531045 | 962,39 €   |
| PMP05 | 05*  | 2,63 m | 1,25 m | 74cm  | 1,53 m | 21,30 | 5413432531052 | 1.101,29 € |
| PMP06 | 06*  | 2,90 m | 1,50 m | 77cm  | 1,68 m | 23,50 | 5413432531069 | 1.210,92 € |
| PMP07 | 07*  | 3,20 m | 1,75 m | 81cm  | 1,78 m | 27,20 | 5413432531076 | 1.254,18 € |
| PMP08 | 08** | 3,44 m | 2,00 m | 116cm | 1,98 m | 36,50 | 5413432531083 | 1.572,01 € |
| PMP10 | 10** | 3,99 m | 2,50 m | 116cm | 2,32 m | 42,00 | 5413432531106 | 1.888,24 € |
| PMP12 | 12** | 4,53 m | 3,00 m | 116cm | 2,70 m | 47,10 | 5413432531120 | 2.173,51 € |

\* werkplatform 600x480 en gereedschapsplatform 450x280  
\*\* werkplatform 600x510 en gereedschapsplatform 600x280



LEVERTIJD OP AANVRAAG



PMP08



- Maximale draagkracht: 150 kg
- Afstand tussen 2 treden: 25 cm, tredediepte: 10 cm
- 10 jaar garantie
- Door het speciaal ontworpen platform kan u in alle veiligheid werken (max 150 kg)
- Ultrastabiel platform door middel van twee regelbare stabilisatoren met pivoterende voeten
- Dankzij de zelfsluitende toegangsdeuren kan u ook met gereedschap in de handen het platform betreden, opent alleen in opwaartse richting
- **Wordt geleverd in kit (eenvoudige montage ter plaatse)**

**PLATFORM 1250 MM**

| ART.      |    |        |        |      |        | EAN           | PRIJS      |
|-----------|----|--------|--------|------|--------|---------------|------------|
| PEB125003 | 03 | 1,75m  | 0,75 m | 55cm | 1,90 m | 5413432182032 | 1.391,89 € |
| PEB125004 | 04 | 2,00m  | 1,00 m | 55cm | 2,10 m | 5413432182049 | 1.553,75 € |
| PEB125005 | 05 | 2,25m  | 1,25 m | 55cm | 2,30 m | 5413432182056 | 1.715,60 € |
| PEB125006 | 06 | 2,50m  | 1,50 m | 55cm | 2,50 m | 5413432182063 | 1.877,45 € |
| PEB125007 | 07 | 2,75m  | 1,75 m | 55cm | 2,75 m | 5413432182070 | 2.039,28 € |
| PEB125008 | 08 | 3,00 m | 2,00m  | 55cm | 2,95 m | 5401145004086 | 2.256,06 € |

\* Het platform telt mee als trede  
\*\* Breedte basis mét stabilisatoren bedraagt 1 meter



PEB125006

LEVERTIJD OP AANVRAAG

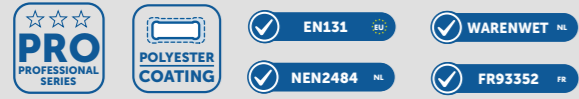

- Toegangsplatform voor graafwerkzaamheden, bouwputten, containers, ...
- Met veiligheidsleuningen langs beide zijden
- Telescopische basis voor werken op verschillende hoogtes
- De ladder kan worden ingeklapt voor eenvoudig opbergen en vervoeren
- Met platte sporten
- Steunplaten met verankeringspunten onder het platform
- Hijsogen voor makkelijke installatie
- Volledige aluminium structuur
- Maximale draagkracht: 150 kg
- Afstand tussen 2 sporten: 25 cm
- Breedte van de ladder: 60 cm
- 10 jaar garantie
- Set transportwielen apart verkrijgbaar
- Trede diepte 30mm

**ST-PLFM-0001**

Set transportwielen dia. 125 mm

| EAN           | PRIJS   |
|---------------|---------|
| 5401145004895 | 28,65 € |

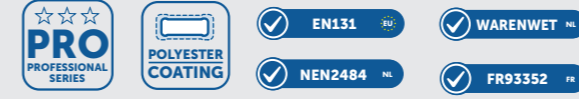

- Toegangsplatform voor het veilig betreden van bouwerven, verdiepingen, ...
- Zelfsluitend deurtje voor een afgesloten toegang
- Met veiligheidsleuningen langs beide zijden
- Telescopische basis voor werken op verschillende hoogtes
- De ladder kan worden ingeklapt voor eenvoudig opbergen en vervoeren
- Met platte sporten
- Steunplaten met verankeringspunten onder het platform
- Hijsogen voor makkelijke installatie
- Volledige aluminium structuur
- Maximale draagkracht: 150 kg
- Afstand tussen 2 sporten: 25 cm
- Breedte van de ladder: 60 cm
- 10 jaar garantie
- Set transportwielen apart verkrijgbaar
- Trede diepte 30mm

**ST-PLFM-0001**

Set transportwielen dia. 125 mm

| EAN           | PRIJS   |
|---------------|---------|
| 5401145004895 | 28,65 € |

| ART.    |          |                 |       |                 |       | EAN           | PRIJS      |
|---------|----------|-----------------|-------|-----------------|-------|---------------|------------|
| EFF0608 | 05 -> 08 | 1,15 m - 1,85 m | 0,6 m | 2,4x0,60x0,35 m | 17,15 | 5413432715506 | 1.177,23 € |
| EFF0813 | 07 -> 13 | 1,65 m - 3,05 m | 0,6 m | 2,9x0,60x0,35 m | 21,45 | 5413432715513 | 1.294,36 € |
| EFF1018 | 11 -> 19 | 2,60 m - 4,45 m | 0,6 m | 3,9x0,60x0,35 m | 29,80 | 5401145003911 | 1.478,20 € |

| ART.    |          |                 |       |                 |       | EAN           | PRIJS      |
|---------|----------|-----------------|-------|-----------------|-------|---------------|------------|
| EAD0608 | 05 -> 08 | 1,15 m - 1,85 m | 0,6 m | 2,4x0,60x0,35 m | 18,15 | 5401145004925 | 1.294,94 € |
| EAD0813 | 07 -> 13 | 1,65 m - 3,05 m | 0,6 m | 2,9x0,60x0,35 m | 22,45 | 5401145004949 | 1.423,79 € |
| EAD1018 | 11 -> 19 | 2,60 m - 4,45 m | 0,6 m | 3,9x0,60x0,35 m | 30,80 | 5401145004963 | 1.626,02 € |



LEVERTIJD OP AANVRAAG

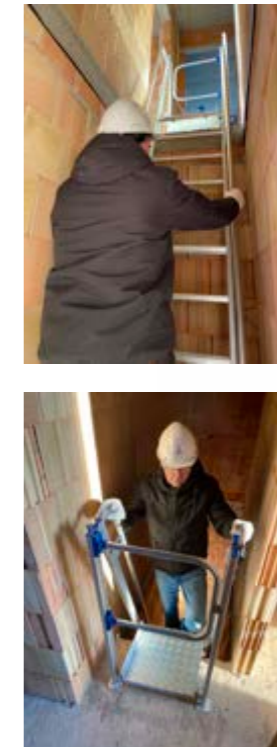

LEVERTIJD OP AANVRAAG



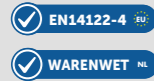

- Maximale draagkracht: 150 kg
- Afstand tussen 2 treden: 25 cm, tredediepte: 10 cm
- 10 jaar garantie
- Dankzij de open constructie ideaal als overstap voor vaste obstakels zoals transportbanden, boorden, ...
- Constructie in hoogwaardig aluminium voor zowel binnen- als buitengebruik
- Wordt geleverd in kit (eenvoudige montage ter plaatse)
- 60cm breedte
- Platform 60x110cm met kantplanken
- Dubbele leuning
- Grondbevestiging / vloerbevestiging verplicht



OVB06

| ART.                                  | EAN           | PRIJS   |
|---------------------------------------|---------------|---------|
| ST-PLFM-0003 Grondbevestiging set OVB | 5401145010117 | 38,05 € |

LEVERTIJD OP AANVRAAG

| ART.  | Stapels | L      | A      | B    | C      | D     | E             | F          | G | H | I | J | K | L | M | N | O | P | Q | R | S | T | U | V | W | X | Y | Z | AA | AB | AC | AD | AE | AF | AG | AH | AI | AJ | AK | AL | AM | AN | AO | AP | AQ | AR | AS | AT | AU | AV | AW | AX | AY | AZ |
|-------|---------|--------|--------|------|--------|-------|---------------|------------|---|---|---|---|---|---|---|---|---|---|---|---|---|---|---|---|---|---|---|---|----|----|----|----|----|----|----|----|----|----|----|----|----|----|----|----|----|----|----|----|----|----|----|----|----|----|
| OVB04 | 2X4     | 2,21 m | 1,00 m | 60cm | 1,91 m | 28,70 | 5413432591049 | 1.055,12 € |   |   |   |   |   |   |   |   |   |   |   |   |   |   |   |   |   |   |   |   |    |    |    |    |    |    |    |    |    |    |    |    |    |    |    |    |    |    |    |    |    |    |    |    |    |    |
| OVB05 | 2X5     | 2,48 m | 1,25 m | 60cm | 2,12 m | 30,70 | 5413432591056 | 1.347,80 € |   |   |   |   |   |   |   |   |   |   |   |   |   |   |   |   |   |   |   |   |    |    |    |    |    |    |    |    |    |    |    |    |    |    |    |    |    |    |    |    |    |    |    |    |    |    |
| OVB06 | 2X6     | 2,75 m | 1,50 m | 60cm | 2,34 m | 32,60 | 5413432591063 | 1.472,03 € |   |   |   |   |   |   |   |   |   |   |   |   |   |   |   |   |   |   |   |   |    |    |    |    |    |    |    |    |    |    |    |    |    |    |    |    |    |    |    |    |    |    |    |    |    |    |
| OVB07 | 2X7     | 3,02 m | 1,75 m | 60cm | 2,54 m | 36,50 | 5413432591070 | 1.594,81 € |   |   |   |   |   |   |   |   |   |   |   |   |   |   |   |   |   |   |   |   |    |    |    |    |    |    |    |    |    |    |    |    |    |    |    |    |    |    |    |    |    |    |    |    |    |    |

Vrije hoogte onder platform: zie afmetingen vierde kolom

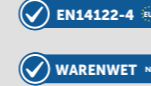

- Toegangs- en werkplatform voor vrachtwagentrailers, containers, ...
- Maximale draagkracht: 500 kg
- Afstand tussen 2 treden: 25 cm, tredediepte: 20 cm
- Anti-slip platform
- Wegneembare leuning, wisselbaar van kant
- Hijsogen
- Geremde zwenkwielen Ø 200mm
- Zelfsluitende veiligheidsdeur
- Optie PDDJOIN om 2 platformen te koppelen
- 10 jaar garantie



LEVERTIJD OP AANVRAAG

| ART.    | EAN           | PRIJS    |
|---------|---------------|----------|
| PDDJOIN | 4501145009944 | 179,57 € |



| ART.    | Stapels | L      | A      | B      | C      | D   | E             | F          | G | H | I | J | K | L | M | N | O | P | Q | R | S | T | U | V | W | X | Y | Z | AA | AB | AC | AD | AE | AF | AG | AH | AI | AJ | AK | AL | AM | AN | AO | AP | AQ | AR | AS | AT | AU | AV | AW | AX | AY | AZ |
|---------|---------|--------|--------|--------|--------|-----|---------------|------------|---|---|---|---|---|---|---|---|---|---|---|---|---|---|---|---|---|---|---|---|----|----|----|----|----|----|----|----|----|----|----|----|----|----|----|----|----|----|----|----|----|----|----|----|----|----|
| PDD3000 | 07      | 3,00 m | 1,40 m | 0,72 m | 4,19 m | 117 | 5401145008572 | 6.696,11 € |   |   |   |   |   |   |   |   |   |   |   |   |   |   |   |   |   |   |   |   |    |    |    |    |    |    |    |    |    |    |    |    |    |    |    |    |    |    |    |    |    |    |    |    |    |    |
| PDD4000 | 07      | 4,00 m | 1,40 m | 0,72 m | 5,21 m | 140 | 5401145009920 | 8.014,93 € |   |   |   |   |   |   |   |   |   |   |   |   |   |   |   |   |   |   |   |   |    |    |    |    |    |    |    |    |    |    |    |    |    |    |    |    |    |    |    |    |    |    |    |    |    |    |
| PDD6000 | 07      | 6,00 m | 1,40 m | 0,72 m | 7,23 m | 175 | 5401145008589 | 9.039,51 € |   |   |   |   |   |   |   |   |   |   |   |   |   |   |   |   |   |   |   |   |    |    |    |    |    |    |    |    |    |    |    |    |    |    |    |    |    |    |    |    |    |    |    |    |    |    |

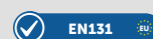

- Ideaal om op een veilige manier te bekisten
- Het is mogelijk om op verschillende hoogtes te werken door middel van de telescopische basis
- Voorzien van veiligheidsdeurtjes, opent alleen in opwaartse richting
- Standaard uitgerust met pivoterende voetjes en wielen voor transport
- Maximale draagkracht: 150 kg
- Afstand tussen 2 sporten: 25 cm
- Breedte basis: 60 cm
- Twee hijsogen
- 10 jaar garantie



LEVERTIJD OP AANVRAAG

EPM0710

| ART.    |       |                 |       |                      |       | EAN           | PRIJS      |
|---------|-------|-----------------|-------|----------------------|-------|---------------|------------|
| EPM0710 | 7-11  | 1,65m - 2,80m   | 60 cm | 3,05 x 0,60 x 0,42m  | 23,70 | 5413432561073 | 1.092,39 € |
| EPM1018 | 11-19 | 2,55 m - 4,40 m | 60 cm | 4,05 x 0,60 x 0,42 m | 27,60 | 5420080608869 | 1.388,37 € |





EN131

WARENwet

NEN2484

Ons mobiel werkplatform WHK combineert veiligheid, snelheid en ergonomie op een unieke wijze.

Voordelen van onze oplossing:

- Verminder het risico op kwetsuren en ongevallen
- Efficiënter en comfortabel werken
- Vul rekken op een ergonomische wijze.
- Eenvoudig en snel te verplaatsen
- Inclusief lifthendel
- Op wieltjes
- Diepte sport 10 cm
- 10 jaar garantie



- Maximale draagkracht: 500 kg!
- Draagvlak: 80 mm op 830 mm
- Met spreidbeveiliging
- Hoogte 800mm
- Gewicht 4,35kg
- 10 jaar garantie



| ART. |       |     |      |      |     | kg    | EAN           | PRIJS      |
|------|-------|-----|------|------|-----|-------|---------------|------------|
| WHK2 | 1 X 2 | 500 | 2500 | 1160 | 580 | 24,00 | 5401145004253 | 2.063,53 € |
| WHK3 | 1 X 3 | 750 | 2750 | 1290 | 580 | 26,00 | 5401145004246 | 2.151,36 € |



| ART. | EAN           | PRIJS    |
|------|---------------|----------|
| SCH  | 5401145005403 | 138,62 € |



# Steigers

Onze steigers voldoen aan alle wettelijke normen

Door de productie in België en de beschikbaarheid van reserve onderdelen kunnen wij een garantie van 10 jaar aanbieden op fabricagefouten

Onze steigers zijn voorzien van een polyester coating, deze heeft volgende voordelen :

- Producten behouden nieuw uitzicht, mogelijk om buiten te stockeren
- Handen en kleding worden niet zwart zoals bij ongecoate steigers
- Ideaal voor gebruik in voedingsmiddelenindustrie
- In de winter voelt het aluminium minder koud aan
- Zorgt voor beter grip

De onderdelen van onze professionele steiger zijn onderling compatibel, men kan een professionele vouwsteiger ombouwen tot een rolsteiger

Onze professionele steigerconfiguraties worden geleverd met de revolutionaire 4S leuning. Dit systeem zorgt ervoor dat u steeds rondom 360° beveiligd kan werken, ook tijdens het op- en afbouwen van de steiger. De op- en afbouwtijd wordt verminderd terwijl u steeds volgens de norm werkt



Wat onze steigers echt onderscheidt is de dubbele borging waarbij enerzijds de horizontale sporten met precisie worden ingepast in ingefreesde verticale staanders.

Bovendien wordt deze mechanische verankering gelast, wat fundamenteel bijdraagt aan de structurele integriteit waarbij veiligheid en duurzaamheid op lange termijn wordt gewaarborgd. Tevens ontstaat er een uitzonderlijke stabiliteit, zelfs onder zware belasting. Ter bescherming van de constructie wordt een hoogwaardige polyester coating aangebracht.

Onze rolsteigers zijn conform de Europese EN 1004-norm en beantwoorden aan de strengste eisen op vlak van veiligheid, stabiliteit en kwaliteit.



## INHOUD

|   |    |
|---|----|
| 4S Voorloopleuning - Easy-Safe en Classic-Safe volgens EN 1004-1:2020 | 47 |
| SOLIDEAir - Composiet platformvloer                                   | 47 |
| Overzicht steigergamma  | 48 |
| VS4S – Easy-Safe vouwsteiger  | 50 |
| RS4S 075 – Easy-Safe rolsteiger 075                                   | 52 |
| RS4S 135 – Easy-Safe rolsteiger 135                                   | 56 |
| RS4S 135 – Easy-Safe rolsteiger 135 met comforttrap                   | 60 |
| VS – Classic-Safe vouwsteiger   | 62 |
| RS 075 – Classic-Safe rolsteiger 075                                  | 64 |
| RS 135 – Classic-Safe rolsteiger 135                                  | 68 |
| RS VS - Componenten   | 72 |
| RS VS - Accessoires   | 74 |
| DR - Dakrandbeveiliging   | 75 |
| BUMP - Steigerbumper  | 75 |
| WS - Wisselstukken  | 76 |
| WB - SOLIDEck werkbrug  | 78 |
| YT - Yeti   | 80 |
| TSVS - Tuinsteiger  | 82 |

## 4S | Voorloopleuning

### 4S Voorloopleuning - Easy-Safe en Classic-Safe volgens EN 1004-1:2020

De 4S voorloopleuning van Solide maakt het eenvoudig om te voldoen aan de Europese norm EN 1004-1:2020, die veilige montage en demontage van rolsteigers en vouwsteigers voorschrijft zonder persoonlijke valbescherming.

Het systeem garandeert 360° bescherming en voldoet aan de maximale tussenafstand van 2,25 m tussen platformen en een eerste platformhoogte van maximaal 3,40 m.

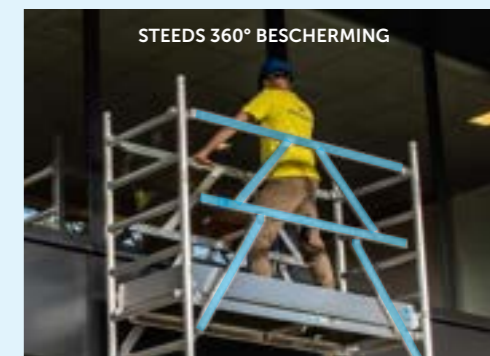

### Onze steigerconfiguraties zijn opgedeeld in twee uitvoeringen en voldoen beiden aan de Europese norm EN 1004-1:2020

#### 1. Easy-Safe uitvoering: VS4S / RS4S

Alle leuning zijn voorloopleuning voor maximale veiligheid en gebruiksgemak. Minder onderdelen, snellere opbouw.

#### 2. Classic-Safe uitvoering: VS / RS

Slechts twee voorloopleuning in combinatie met horizontale schoren. De twee voorloopleuning zorgen ervoor dat de op- en afbouw altijd met 360° bescherming kan plaatsvinden.

VS VS4S

RS RS4S

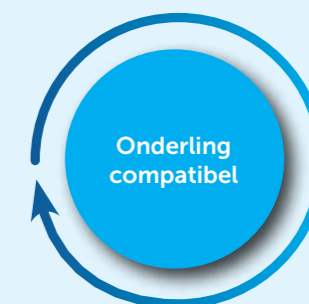

RS4S comfort

## SOLIDEAir | Steigervloeren

Onze professionele steigers kunnen, naast houten vloeren, ook worden uitgevoerd met SOLIDEAir platformen.

Deze platen zijn vervaardigd uit een glasvezelversterkt thermoplastisch composiet met een ultralichte PP-honingraatkern. Daardoor zijn ze tot 35% lichter dan multiplex, maar tegelijk zeer stijf en slagvast dankzij de continu vezelversterkte tape.

De SOLIDEAir plaat is ongevoelig voor vocht, bestand tegen schimmel, chemicaliën en UV-straling, en blijft dus jarenlang betrouwbaar – zelfs na meer dan 10 jaar buitengebruik.

De vloer laat zich eenvoudig reinigen met een hogedrukreiniger, is volledig recycleerbaar en staat garant voor lage eigendomskosten dankzij de onderhoudsvriendelijkheid en lange levensduur.

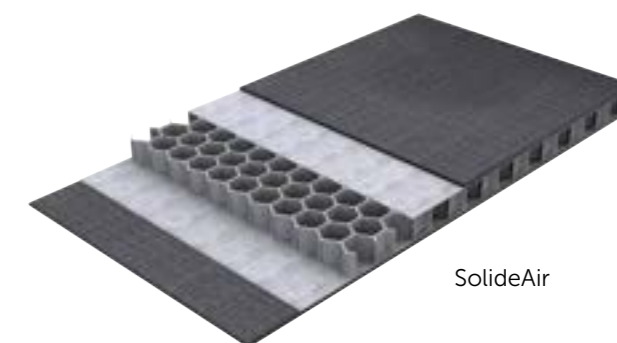

SolideAir

#### Voordelen:

- 35% lichter dan multiplex
- Hoge slagvastheid
- Bestand tegen vocht, schimmel, chemicaliën en UV
- Reinigbaar met hogedrukreiniger
- 100% recycleerbaar
- Lage eigendomskosten
- Product kan niet delamineren

Ontdek in één oogopslag alle slimme onderdelen van onze Solide steigers. Elk element op de illustratie is genummerd en benoemd, zodat u precies ziet hoe kwaliteit, veiligheid en gebruiksgemak samenkomen in één doordacht systeem.

- 1 Opbouwframe 75-28-7
- 2 Wielstaander + wiel Ø 200 premium
- 3 Platform 185 met luik
- 4 Diagonaalschoor
- 5 Horizontale schoor
- 6 Opbouwframe 75-28-4
- 7 Leuning 4S
- 8 Kantplank set 75x185
- 9 Telescopische driehoekstabilisator
- 10 Opstap

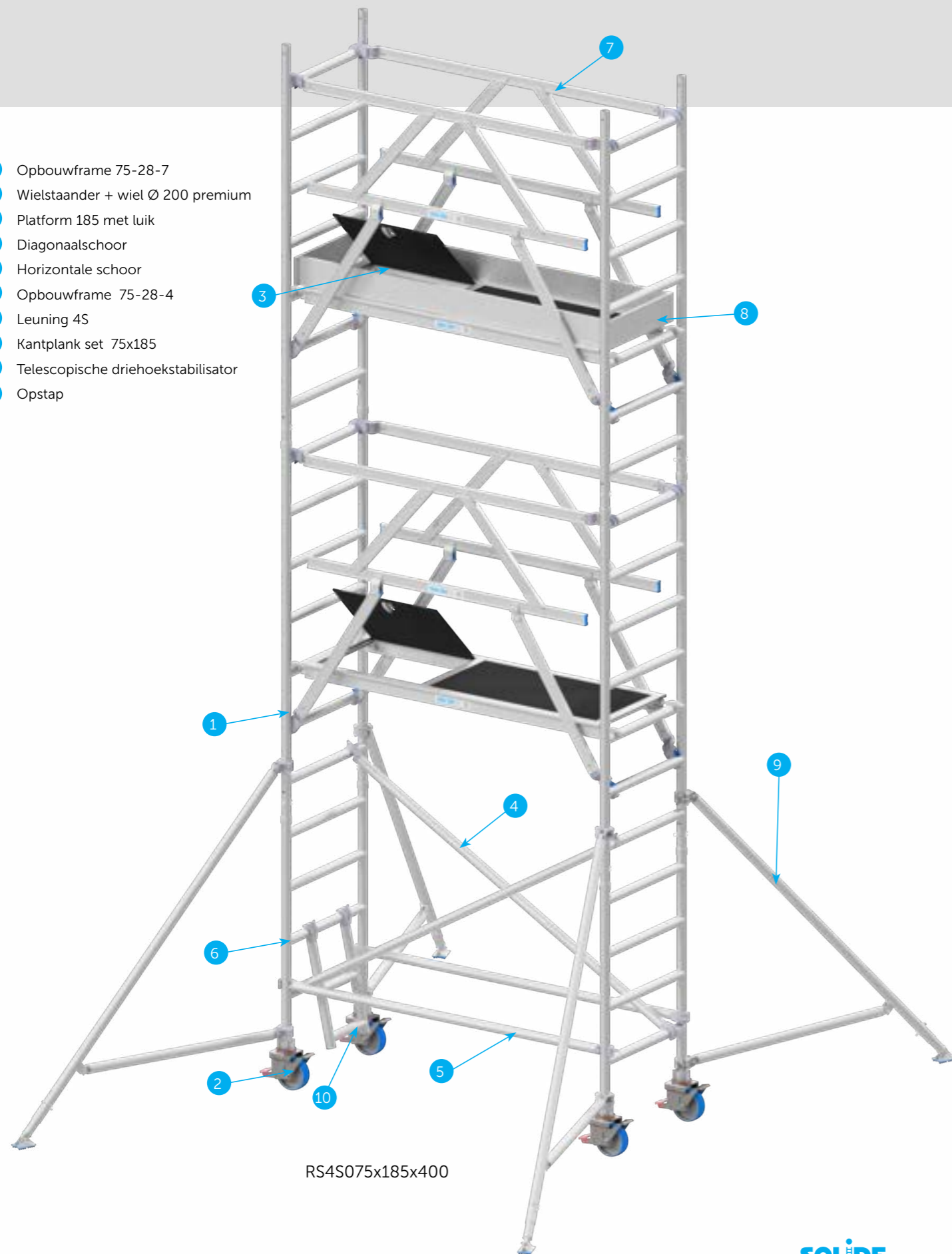

RS4S075x185x400

## Vouwsteiger - vs4s / vs



De Solide VS vouwsteiger combineert het gemak van een vouwsteiger met de robuustheid van een rolsteiger. Speciaal ontworpen voor industrieel en professioneel gebruik, is deze steiger vervaardigd uit hoogwaardig polyester gecoat aluminium, wat zorgt voor een lichtgewicht maar uiterst duurzame constructie.

Dankzij het compacte ontwerp is de VS Vouwsteiger eenvoudig te vervoeren en op te zetten. Met een uitstekende prijs-kwaliteitverhouding biedt deze steiger de perfecte balans tussen betaalbaarheid en langdurige prestaties.

- Maximale werkhoogte: 10 m
- Maximale draagkracht: 200 kg/m<sup>2</sup>
- Diameter kader en bomen: 51 mm x 2 mm
- Steigerbreedte: 0,75 m
- Lengte platform: 1,85 m
- 10 jaar garantie
- Moduleerbaar

## Rolsteiger - RS4S / RS

De Solide RS rolsteiger is dé oplossing voor elke professional die op zoek is naar, comfort duurzaamheid en een uitstekende prijs-kwaliteitverhouding. Gefabriceerd uit hoogwaardig polyester gecoat aluminium, biedt deze steiger een lichtgewicht en robuust ontwerp dat zowel gemakkelijk te vervoeren als op te zetten is.

Met een comfortabel sta-oppervlak werk je veilig en efficiënt, zonder concessies te doen aan stabiliteit. Perfect voor industriële professionals die behoefte hebben aan een betrouwbare rolsteiger voor dagelijks professioneel gebruik.

- Maximale werkhoogte: 10,20 m - 14,20 m
- Maximale draagkracht: 200 kg/m<sup>2</sup>
- Diameter kader en bomen: 51 mm x 2 mm
- Steigerbreedte: 0,75 m of 1,35 m
- Lengte platform: 1,85 m of 2,45 m of 3,05m
- 10 jaar garantie
- Moduleerbaar



## Rolsteiger met comforttrap - RS4S



De Solide RS4S comfort rolsteiger biedt alles wat je nodig hebt voor professioneel en industrieel gebruik. Deze steiger is ontworpen met vakmanschap en kwaliteit in gedachten, en biedt je de perfecte balans tussen comfort, duurzaamheid en gebruiksgemak.

Gefabriceerd uit polyester gecoat aluminium, is deze rolsteiger niet alleen sterk, maar ook licht van gewicht, waardoor je hem eenvoudig kunt verplaatsen en opbouwen. De comforttrap uitvoering zorgt ervoor dat je veilig en gemakkelijk omhoog en omlaag kunt klimmen, zonder in te boeten aan stabiliteit.

Met een ruim en comfortabel sta-oppervlak kun je efficiënt werken op hoogte. Een duurzame investering met een uitstekende prijs-kwaliteitverhouding.

- Maximale werkhoogte: 14,20 m
- Maximale draagkracht: 200 kg/m<sup>2</sup>
- Diameter kader en bomen: 51 mm x 2 mm
- Steigerbreedte: 1,35 m
- Platform lengte: 1,85 m of 2,45 m of 3,05m
- 10 jaar garantie
- Moduleerbaar

| art nr steiger  |   | prijs/configuratie | EAN configuratie | kg     |
|---|---|--------------------|------------------|--------|
| <b>Easy-Safe - Configuratie vouwsteiger 0,75m x 1,85m - houten platformvloer</b>              |   |                    |                  |        |
| VS30  | Vouwsteiger 0.75x1.85x1.00              | 1.601,57 €         | 5413432760018    | 43,50  |
| VS38  | Vouwsteiger 0.75x1.85x1.80              | 3.032,19 €         | 5413432760124    | 70,60  |
| VS44  | Vouwsteiger 4S 0.75x1.85x2.40           | 3.615,93 €         | 5401145008244    | 86,70  |
| VS604S  | Vouwsteiger 4S 0.75x1.85x4.00           | 5.936,99 €         | 5401145008282    | 139,50 |
| VS704S  | Vouwsteiger 4S 0.75x1.85x5.00           | 6.094,77 €         | 5401145013361    | 145,30 |
| VS804S  | Vouwsteiger 4S 0.75x1.85x6.00           | 7.678,62 €         | 5401145008329    | 176,70 |
| VS904S  | Vouwsteiger 4S 0.75x1.85x7.00           | 7.836,39 €         | 5401145013347    | 162,90 |
| VS1004S   | Vouwsteiger 4S 0.75x1.85x8.00           | 9.420,24 €         | 5401145008145    | 213,90 |
| <b>Easy-Safe - Configuratie vouwsteiger 0,75m x 1,85m - SOLIDEAir composiet platformvloer</b> |   |                    |                  |        |
| VS30R   | Vouwsteiger 0.75x1.85x1.00 SOLIDEAir    | 1.675,85 €         | 5413432760049    | 41,45  |
| VS38R   | Vouwsteiger 0.75x1.85x1.80 SOLIDEAir    | 3.106,48 €         | 5413432715254    | 68,55  |
| VS44R   | Vouwsteiger 0.75x1.85x2.40 SOLIDEAir    | 3.690,21 €         | 5413432715285    | 84,65  |
| VS604SR   | Vouwsteiger 4S 0.75x1.85x4.00 SOLIDEAir | 6.085,57 €         | 5401145008305    | 135,40 |
| VS704SR   | Vouwsteiger 4S 0.75x1.85x5.00 SOLIDEAir | 6.243,34 €         | 5401145013378    | 141,20 |
| VS804SR   | Vouwsteiger 4S 0.75x1.85x6.00 SOLIDEAir | 7.901,48 €         | 5401145008343    | 170,55 |
| VS904SR   | Vouwsteiger 4S 0.75x1.85x7.00 SOLIDEAir | 8.059,25 €         | 5401145013354    | 156,75 |
| VS1004SR  | Vouwsteiger 4S 0.75x1.85x8.00 SOLIDEAir | 9.717,39 €         | 5401145008169    | 205,70 |

## Inhoud configuratiesets

| Art.                                  | ref.      | Prijs<br>€/stuk | werkhoogte<br>platformhoogte<br>kg | VS30  |       | VS38  |       |
|---------------------------------------|-----------|-----------------|------------------------------------|-------|-------|-------|-------|
|                                       |           |                 |                                    | 2,75m | 0,75m | 3,80m | 1,80m |
| Klapunit 6 sporten                    | VS0756    | 781,06          | 19,60                              | 1     | 1     |       |       |
| Opbouwframe 7 sporten                 | RS0757    | 309,10          | 7,60                               | -     | -     |       |       |
| Opbouwframe 4 sporten                 | RS0754    | 230,21          | 4,70                               | -     | 2     |       |       |
| Wielstaander met wiel (125mm)         | VS125W    | 43,06           | 1,50                               | 4     | 4     |       |       |
| Wielstaander met wiel Ø 200 premium   | RS200W    | 191,91          | 6,20                               | -     | -     |       |       |
| Platform met luik                     | RS185M    | 373,01          | 12,60                              | 1     | 1     |       |       |
| SOLIDEAir met luik                    | RS185MR   | 447,30          | 10,55                              |       |       |       |       |
| Diagonale schoor                      | RS185D    | 84,57           | 2,30                               | -     | -     |       |       |
| Horizontale schoor                    | RS185H    | 84,57           | 2,10                               | 1     | 1     |       |       |
| Leuning 4S                            | RS185L4S  | 375,21          | 4,70                               | -     | 2     |       |       |
| Kantplank set                         | RS001K    | 219,79          | 8,30                               | -     | 1     |       |       |
| Telescopische driehoeksstabilisator * | RS210300S | 266,04          | 5,60                               | -     | -     |       |       |
| Opstap                                | RSOP      | 141,82          | 2,60                               | -     | -     |       |       |
| Stabilisator 60                       | VSSTAB    | 47,67           | 0,80                               | 4     | 4     |       |       |

\* Voor vrijstaande montage is het verplicht 4 stabilisatoren te gebruiken.de weergegeven setprijzen



VS30



VS38



VS44



VS604S

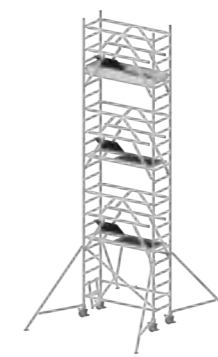

VS804S

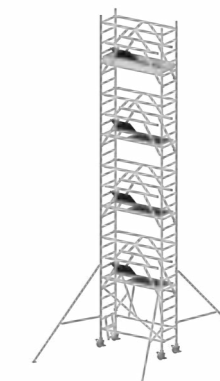

VS1004S



|   | VS44  | VS604S | VS704S | VS804S | VS904S | VS1004S |
|---|-------|--------|--------|--------|--------|---------|
|   | 4,40m | 6,00m  | 7,00m  | 8,00m  | 9,00m  | 10,00m  |
|   | 2,40m | 4,00m  | 5,00m  | 6,00m  | 7,00m  | 8,00m   |
| 1 | 1     | 1      | 1      | 1      | 1      | 1       |
| 2 | 2     | 2      | 4      | 4      | 6      | 6       |
| - | 2     | -      | -      | 2      | -      | 2       |
| 4 | -     | -      | -      | -      | -      | -       |
| - | 4     | 4      | 4      | 4      | 4      | 4       |
| 1 | 2     | 2      | 3      | 3      | 4      | 4       |
| 1 | 1     | 1      | 1      | 1      | 1      | 1       |
| 1 | 1     | 1      | 1      | 1      | 1      | 1       |
| 2 | 4     | 4      | 6      | 6      | 8      | 8       |
| 1 | 1     | 1      | 1      | 1      | 1      | 1       |
| 2 | 2     | 2      | 2      | 2      | 2      | 2       |
| - | 1     | 1      | 1      | 1      | 1      | 1       |
| - | -     | -      | -      | -      | -      | -       |

| art nr steigerset   |                              | prijs/configuratie | EAN configuratie | kg     |
|---|------------------------------|--------------------|------------------|--------|
| <b>Easy-Safe - Configuratie rolsteiger 0.75x1.85 - houten platformvloer</b> |                              |                    |                  |        |
| RS4S075X185X200   | Rolsteiger 4S 0.75x1.85x2.00 | 4.201,64 €         | 5401145006202    | 102,30 |
| RS4S075X185X300   | Rolsteiger 4S 0.75x1.85x3.00 | 4.359,41 €         | 5401145011671    | 108,10 |
| RS4S075X185X400   | Rolsteiger 4S 0.75x1.85x4.00 | 5.943,26 €         | 5401145006240    | 139,50 |
| RS4S075X185X500   | Rolsteiger 4S 0.75x1.85x5.00 | 6.101,04 €         | 5401145011695    | 145,30 |
| RS4S075X185X600   | Rolsteiger 4S 0.75x1.85x6.00 | 7.684,89 €         | 5401145006288    | 176,70 |
| RS4S075X185X700   | Rolsteiger 4S 0.75x1.85x7.00 | 7.842,66 €         | 5401145011718    | 182,50 |
| RS4S075X185X800   | Rolsteiger 4S 0.75x1.85x8.00 | 9.426,51 €         | 5401145006325    | 213,90 |
| <b>Easy-Safe - Configuratie rolsteiger 0.75x2.45 - houten platformvloer</b> |                              |                    |                  |        |
| RS4S075X245X200   | Rolsteiger 4S 0.75x2.45x2.00 | 4.322,25 €         | 5401145006363    | 108,80 |
| RS4S075X245X300   | Rolsteiger 4S 0.75x2.45x3.00 | 4.480,02 €         | 5401145011756    | 114,60 |
| RS4S075X245X400   | Rolsteiger 4S 0.75x2.45x4.00 | 6.144,51 €         | 5401145006400    | 150,70 |
| RS4S075X245X500   | Rolsteiger 4S 0.75x2.45x5.00 | 6.302,28 €         | 5401145011770    | 156,50 |
| RS4S075X245X600   | Rolsteiger 4S 0.75x2.45x6.00 | 7.966,76 €         | 5401145006448    | 192,60 |
| RS4S075X245X700   | Rolsteiger 4S 0.75x2.45x7.00 | 8.124,53 €         | 5401145011794    | 198,40 |
| RS4S075X245X800   | Rolsteiger 4S 0.75x2.45x8.00 | 9.789,01 €         | 5401145006486    | 234,50 |
| <b>Easy-Safe - Configuratie rolsteiger 0.75x3.05 - houten platformvloer</b> |                              |                    |                  |        |
| RS4S075X305X200   | Rolsteiger 4S 0.75x3.05x2.00 | 4.530,78 €         | 5401145006523    | 120,30 |
| RS4S075X305X300   | Rolsteiger 4S 0.75x3.05x3.00 | 4.688,55 €         | 5401145011831    | 126,10 |
| RS4S075X305X400   | Rolsteiger 4S 0.75x3.05x4.00 | 6.496,05 €         | 5401145006561    | 170,20 |
| RS4S075X305X500   | Rolsteiger 4S 0.75x3.05x5.00 | 6.653,82 €         | 5401145011855    | 176,00 |
| RS4S075X305X600   | Rolsteiger 4S 0.75x3.05x6.00 | 8.461,31 €         | 5401145006608    | 220,10 |
| RS4S075X305X700   | Rolsteiger 4S 0.75x3.05x7.00 | 8.619,08 €         | 5401145011879    | 225,90 |
| RS4S075X305X800   | Rolsteiger 4S 0.75x3.05x8.00 | 10.426,57 €        | 5401145006646    | 270,00 |

## Inhoud configuratiesets

| Art. RS4S075                          |           |              |                              | 200           | 300           |
|---------------------------------------|-----------|--------------|------------------------------|---------------|---------------|
|                                       | ref.      | Prijs €/stuk | werkhoogte platformhoogte kg | 4,20 m 2,20 m | 5,20 m 3,20 m |
| Opbouwframe 75-28-7                   | RS0757    | 309,10       | 7,60                         | 2             | 4             |
| Opbouwframe 75-28-4                   | RS0754    | 230,21       | 4,70                         | 2             | -             |
| Wielstaander met premium wiel D200    | RS200W    | 191,91       | 6,20                         | 4             | 4             |
| Horizontale schoor 185                | RS185H    | 84,57        | 2,10                         | 2             | 2             |
| Horizontale schoor 245                | RS245H    | 87,65        | 2,60                         |               |               |
| Horizontale schoor 305                | RS305H    | 96,88        | 2,90                         |               |               |
| Diagonale schoor 185                  | RS185D    | 84,57        | 2,30                         | 2             | 2             |
| Diagonale schoor 245                  | RS245D    | 93,81        | 2,70                         |               |               |
| Diagonale schoor 305                  | RS305D    | 104,57       | 3,10                         |               |               |
| Leuning 185-4S                        | RS185L4S  | 375,21       | 4,70                         | 2             | 2             |
| Leuning 245-4S                        | RS245L4S  | 396,74       | 5,40                         |               |               |
| Leuning 305-4S                        | RS305L4S  | 435,18       | 6,20                         |               |               |
| Kantplank set 75x185                  | RS001K    | 219,79       | 8,30                         | 1             | 1             |
| Kantplank set 75x245                  | RS002K    | 235,12       | 8,30                         |               |               |
| Kantplank set 75x305                  | RS003K    | 260,65       | 10,40                        |               |               |
| Platform 185 met luik                 | RS185M    | 373,01       | 12,60                        | 1             | 1             |
| Platform 245 met luik                 | RS245M    | 410,57       | 15,90                        |               |               |
| Platform 305 met luik                 | RS305M    | 476,70       | 22,30                        |               |               |
| Telescopische driehoeksstabilisator * | RS210300S | 266,04       | 5,60                         | 2             | 2             |
| Opstap                                | RSOP      | 141,82       | 2,60                         | 1             | 1             |

\* Voor vrijstaande montage is het verplicht 4 stabilisatoren te gebruiken.

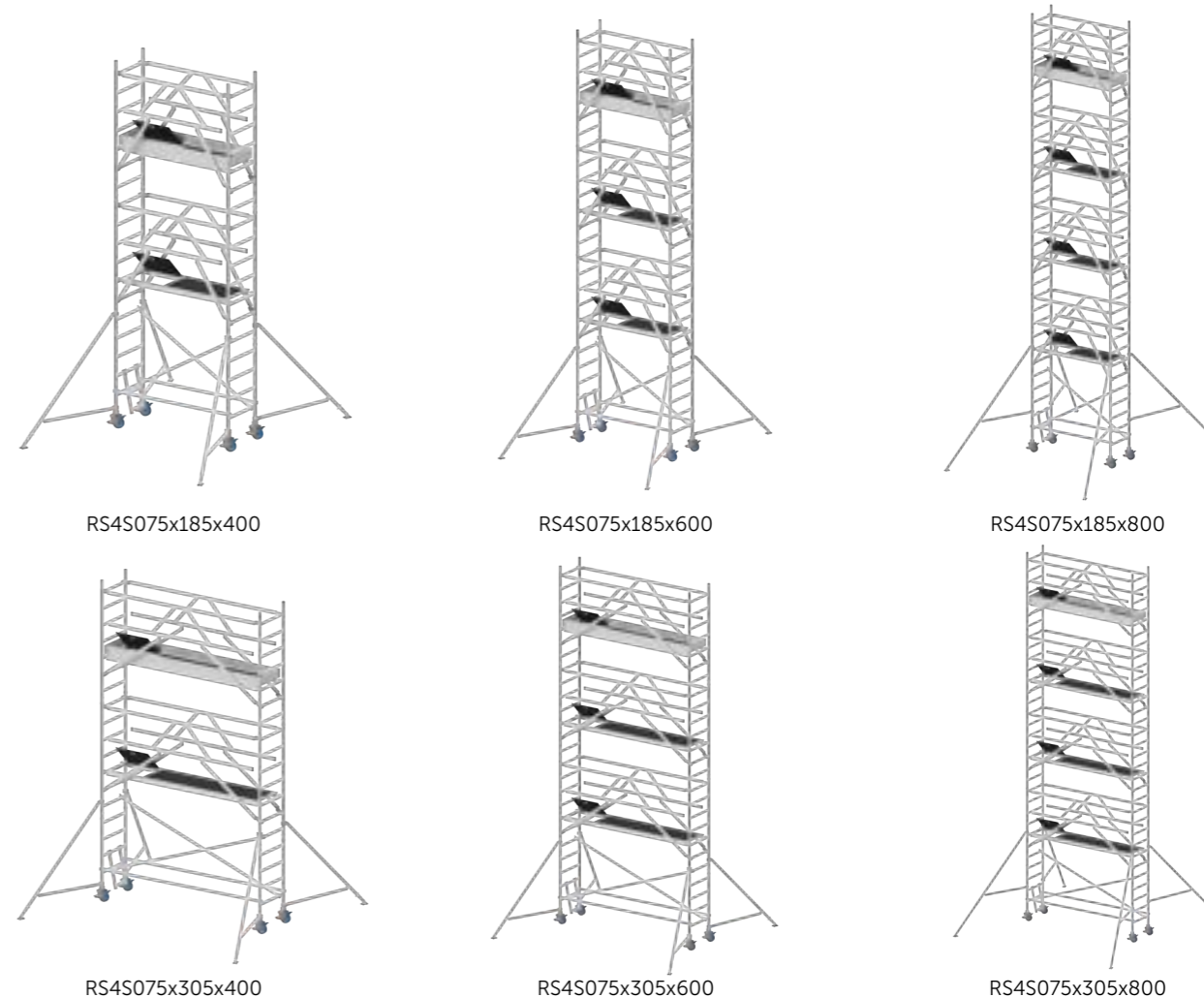

|  | 400    | 500    | 600    | 700    | 800     |
|--|--------|--------|--------|--------|---------|
|  | 6,20 m | 7,20 m | 8,20 m | 9,20 m | 10,20 m |
|  | 4,20 m | 5,20 m | 6,20 m | 7,20 m | 8,20 m  |
|  | 4      | 6      | 6      | 8      | 8       |
|  | 2      | -      | 2      | -      | 2       |
|  | 4      | 4      | 4      | 4      | 4       |
|  | 2      | 2      | 2      | 2      | 2       |
|  | 2      | 2      | 2      | 2      | 2       |
|  | 4      | 4      | 6      | 6      | 8       |
|  | 1      | 1      | 1      | 1      | 1       |
|  | 2      | 2      | 3      | 3      | 4       |
|  | 2      | 2      | 2      | 2      | 2       |
|  | 1      | 1      | 1      | 1      | 1       |

| art nr steigerset  |                              | prijs/configuratie | EAN configuratie | kg     |
|--|------------------------------|--------------------|------------------|--------|
| <b>Easy-Safe - Configuratie rolsteiger 0.75x1.85 - SOLIDEAir composiet platformvloer</b> |                              |                    |                  |        |
| RS4S075X185X200R   | Rolsteiger 4S 0.75x1.85x2.00 | 4.275,93 €         | 5401145006226    | 100,25 |
| RS4S075X185X300R   | Rolsteiger 4S 0.75x1.85x3.00 | 4.433,70 €         | 5401145011688    | 106,05 |
| RS4S075X185X400R   | Rolsteiger 4S 0.75x1.85x4.00 | 6.091,84 €         | 5401145006264    | 135,40 |
| RS4S075X185X500R   | Rolsteiger 4S 0.75x1.85x5.00 | 6.249,61 €         | 5401145011701    | 141,20 |
| RS4S075X185X600R   | Rolsteiger 4S 0.75x1.85x6.00 | 7.907,75 €         | 5401145006301    | 170,55 |
| RS4S075X185X700R   | Rolsteiger 4S 0.75x1.85x7.00 | 8.065,52 €         | 5401145011725    | 176,35 |
| RS4S075X185X800R   | Rolsteiger 4S 0.75x1.85x8.00 | 9.723,66 €         | 5401145006349    | 205,70 |
| <b>Easy-Safe - Configuratie rolsteiger 0.75x2.45 - SOLIDEAir composiet platformvloer</b> |                              |                    |                  |        |
| RS4S075X245X200R   | Rolsteiger 4S 0.75x2.45x2.00 | 4.453,25 €         | 5401145006387    | 106,90 |
| RS4S075X245X300R   | Rolsteiger 4S 0.75x2.45x3.00 | 4.611,02 €         | 5401145011763    | 112,70 |
| RS4S075X245X400R   | Rolsteiger 4S 0.75x2.45x4.00 | 6.406,50 €         | 5401145006424    | 146,90 |
| RS4S075X245X500R   | Rolsteiger 4S 0.75x2.45x5.00 | 6.564,27 €         | 5401145011787    | 152,70 |
| RS4S075X245X600R   | Rolsteiger 4S 0.75x2.45x6.00 | 8.359,75 €         | 5401145006462    | 186,90 |
| RS4S075X245X700R   | Rolsteiger 4S 0.75x2.45x7.00 | 8.517,53 €         | 5401145011800    | 192,70 |
| RS4S075X245X800R   | Rolsteiger 4S 0.75x2.45x8.00 | 10.313,01 €        | 5401145006509    | 226,90 |
| <b>Easy-Safe - Configuratie rolsteiger 0.75x3.05 - SOLIDEAir composiet platformvloer</b> |                              |                    |                  |        |
| RS4S075X305X200R   | Rolsteiger 4S 0.75x3.05x2.00 | 4.627,26 €         | 5401145006547    | 116,95 |
| RS4S075X305X300R   | Rolsteiger 4S 0.75x3.05x3.00 | 4.785,03 €         | 5401145011848    | 122,80 |
| RS4S075X305X400R   | Rolsteiger 4S 0.75x3.05x4.00 | 6.688,99 €         | 5401145006585    | 163,50 |
| RS4S075X305X500R   | Rolsteiger 4S 0.75x3.05x5.00 | 6.846,77 €         | 5401145011862    | 169,30 |
| RS4S075X305X600R   | Rolsteiger 4S 0.75x3.05x6.00 | 8.750,73 €         | 5401145006622    | 210,05 |
| RS4S075X305X700R   | Rolsteiger 4S 0.75x3.05x7.00 | 8.908,50 €         | 5401145011886    | 215,90 |
| RS4S075X305X800R   | Rolsteiger 4S 0.75x3.05x8.00 | 10.812,47 €        | 5401145006660    | 256,60 |

## Inhoud configuratiesets

| Art. RS4S075                          |           |              |                              | 200           | 300           |
|---------------------------------------|-----------|--------------|------------------------------|---------------|---------------|
|                                       | ref.      | Prijs €/stuk | werkhoogte platformhoogte kg | 4.20 m 2.20 m | 5.20 m 3.20 m |
| Opbouwframe 75-28-7                   | RS0757    | 309,10       | 7,60                         | 2             | 4             |
| Opbouwframe 75-28-4                   | RS0754    | 230,21       | 4,70                         | 2             | -             |
| Wielstaander met premium wiel D200    | RS200W    | 191,91       | 6,20                         | 4             | 4             |
| Horizontale schoor 185                | RS185H    | 84,57        | 2,10                         | 2             | 2             |
| Horizontale schoor 245                | RS245H    | 87,65        | 2,60                         |               |               |
| Horizontale schoor 305                | RS305H    | 96,88        | 2,90                         |               |               |
| Diagonale schoor 185                  | RS185D    | 84,57        | 2,30                         | 2             | 2             |
| Diagonale schoor 245                  | RS245D    | 93,81        | 2,70                         |               |               |
| Diagonale schoor 305                  | RS305D    | 104,57       | 3,10                         |               |               |
| Leuning 185-4S                        | RS185L4S  | 375,21       | 4,70                         | 2             | 2             |
| Leuning 245-4S                        | RS245L4S  | 396,74       | 5,40                         |               |               |
| Leuning 305-4S                        | RS305L4S  | 435,18       | 6,20                         |               |               |
| Kantplank set 75x185                  | RS001K    | 219,79       | 8,30                         | 1             | 1             |
| Kantplank set 75x245                  | RS002K    | 235,12       | 8,30                         |               |               |
| Kantplank set 75x305                  | RS003K    | 260,65       | 10,40                        |               |               |
| Platform SOLIDEair 185 met luik       | RS185MR   | 447,30       | 10,55                        | 1             | 1             |
| Platform SOLIDEair 245 met luik       | RS245MR   | 541,57       | 14,00                        |               |               |
| Platform SOLIDEair 305 met luik       | RS305MR   | 573,17       | 18,95                        |               |               |
| Telescopische driehoeksstabilisator * | RS210300S | 266,04       | 5,60                         | 2             | 2             |
| Opstap                                | RSOP      | 141,82       | 2,60                         | 1             | 1             |

\* Voor vrijstaande montage is het verplicht 4 stabilisatoren te gebruiken.

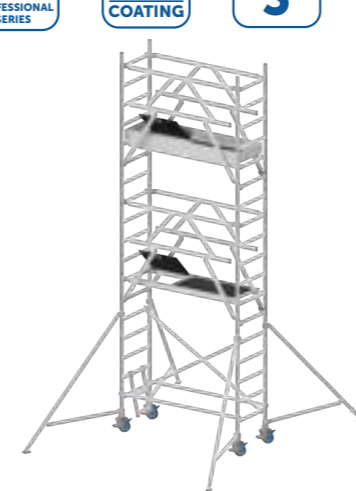

RS4S075x185x400

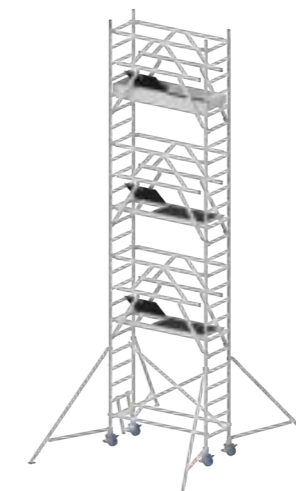

RS4S075x185x600

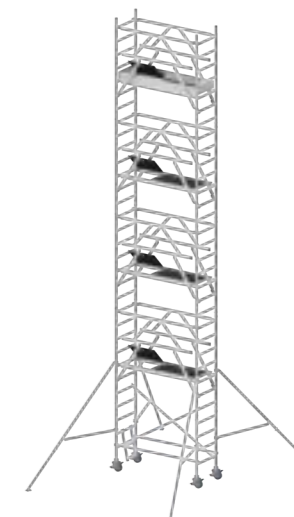

RS4S075x185x800

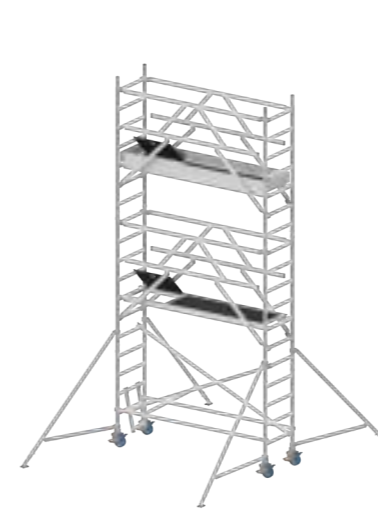

RS4S075x245x400

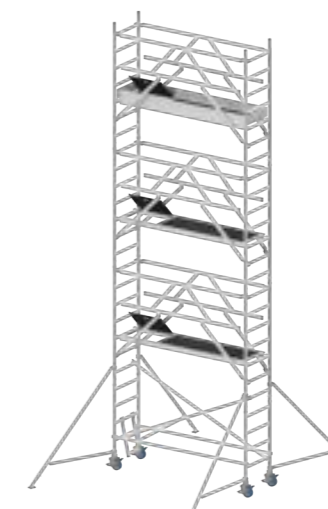

RS4S075x245x600

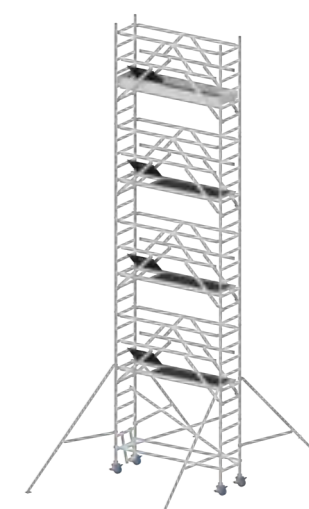

RSS075x245x800

|        | 400    | 500    | 600    | 700     | 800 |
|--------|--------|--------|--------|---------|-----|
| 6.20 m | 7.20 m | 8.20 m | 9.20 m | 10.20 m |     |
| 4.20 m | 5.20 m | 6.20 m | 7.20 m | 8.20 m  |     |
| 4      | 6      | 6      | 8      | 8       |     |
| 2      | -      | 2      | -      | 2       |     |
| 4      | 4      | 4      | 4      | 4       |     |
| 2      | 2      | 2      | 2      | 2       |     |
| 2      | 2      | 2      | 2      | 2       |     |
| 4      | 4      | 6      | 6      | 8       |     |
| 1      | 1      | 1      | 1      | 1       |     |
| 2      | 2      | 3      | 3      | 4       |     |
| 2      | 2      | 2      | 2      | 2       |     |
| 1      | 1      | 1      | 1      | 1       |     |

| art nr steigerzet   |                               | prijs/configuratie | EAN configuratie | kg     |
|---|-------------------------------|--------------------|------------------|--------|
| <b>Easy-Safe - Configuratie rolsteiger 1.35x1.85 - houten platformvloer</b> |                               |                    |                  |        |
| RS4S135X185X200   | Rolsteiger 4S 1.35x1.85x2.00  | 4.950,75 €         | 5401145006844    | 130,00 |
| RS4S135X185X300   | Rolsteiger 4S 1.35x1.85x3.00  | 5.168,00 €         | 5401145012265    | 139,00 |
| RS4S135X185X400   | Rolsteiger 4S 1.35x1.85x4.00  | 6.833,79 €         | 5401145006929    | 174,00 |
| RS4S135X185X500   | Rolsteiger 4S 1.35x1.85x5.00  | 7.051,03 €         | 5401145012289    | 183,00 |
| RS4S135X185X600   | Rolsteiger 4S 1.35x1.85x6.00  | 8.716,83 €         | 5401145007001    | 218,00 |
| RS4S135X185X700   | Rolsteiger 4S 1.35x1.85x7.00  | 8.934,07 €         | 5401145012302    | 227,00 |
| RS4S135X185X800   | Rolsteiger 4S 1.35x1.85x8.00  | 10.599,87 €        | 5401145007087    | 262,00 |
| RS4S135X185X900   | Rolsteiger 4S 1.35x1.85x9.00  | 10.817,11 €        | 5401145012326    | 271,00 |
| RS4S135X185X1000  | Rolsteiger 4S 1.35x1.85x10.00 | 12.482,90 €        | 5401145006684    | 306,00 |
| RS4S135X185X1100  | Rolsteiger 4S 1.35x1.85x11.00 | 12.700,15 €        | 5401145012586    | 315,00 |
| RS4S135X185X1200  | Rolsteiger 4S 1.35x1.85x12.00 | 14.365,94 €        | 5401145006769    | 350,00 |
| <b>Easy-Safe - Configuratie rolsteiger 1.35x2.45 - houten platformvloer</b> |                               |                    |                  |        |
| RS4S135X245X200   | Rolsteiger 4S 1.35x2.45x2.00  | 5.121,82 €         | 5401145007322    | 142,20 |
| RS4S135X245X300   | Rolsteiger 4S 1.35x2.45x3.00  | 5.339,06 €         | 5401145012364    | 151,20 |
| RS4S135X245X400   | Rolsteiger 4S 1.35x2.45x4.00  | 7.085,48 €         | 5401145007407    | 190,90 |
| RS4S135X245X500   | Rolsteiger 4S 1.35x2.45x5.00  | 7.302,73 €         | 5401145012388    | 199,90 |
| RS4S135X245X600   | Rolsteiger 4S 1.35x2.45x6.00  | 9.049,15 €         | 5401145007483    | 239,60 |
| RS4S135X245X700   | Rolsteiger 4S 1.35x2.45x7.00  | 9.266,40 €         | 5401145012401    | 248,60 |
| RS4S135X245X800   | Rolsteiger 4S 1.35x2.45x8.00  | 11.012,82 €        | 5401145007568    | 288,30 |
| RS4S135X245X900   | Rolsteiger 4S 1.35x2.45x9.00  | 11.230,07 €        | 5401145012425    | 297,30 |
| RS4S135X245X1000  | Rolsteiger 4S 1.35x2.45x10.00 | 12.976,49 €        | 5401145007162    | 337,00 |
| RS4S135X245X1100  | Rolsteiger 4S 1.35x2.45x11.00 | 13.193,73 €        | 5401145012579    | 346,00 |
| RS4S135X245X1200  | Rolsteiger 4S 1.35x2.45x12.00 | 14.940,16 €        | 5401145007247    | 385,70 |
| <b>Easy-Safe - Configuratie rolsteiger 1.35x3.05 - houten platformvloer</b> |                               |                    |                  |        |
| RS4S135X305X200   | Rolsteiger 4S 1.35x3.05x2.00  | 5.413,23 €         | 5401145007803    | 159,90 |
| RS4S135X305X300   | Rolsteiger 4S 1.35x3.05x3.00  | 5.630,48 €         | 5401145012463    | 168,90 |
| RS4S135X305X400   | Rolsteiger 4S 1.35x3.05x4.00  | 7.519,91 €         | 5401145007889    | 216,60 |
| RS4S135X305X500   | Rolsteiger 4S 1.35x3.05x5.00  | 7.737,16 €         | 5401145012487    | 225,60 |
| RS4S135X305X600   | Rolsteiger 4S 1.35x3.05x6.00  | 9.626,59 €         | 5401145007964    | 273,30 |
| RS4S135X305X700   | Rolsteiger 4S 1.35x3.05x7.00  | 9.843,83 €         | 5401145012500    | 282,30 |
| RS4S135X305X800   | Rolsteiger 4S 1.35x3.05x8.00  | 11.733,27 €        | 5401145008046    | 330,00 |
| RS4S135X305X900   | Rolsteiger 4S 1.35x3.05x9.00  | 11.950,51 €        | 5401145012524    | 339,00 |
| RS4S135X305X1000  | Rolsteiger 4S 1.35x3.05x10.00 | 13.839,95 €        | 5401145007643    | 386,70 |
| RS4S135X305X1100  | Rolsteiger 4S 1.35x3.05x11.00 | 14.057,19 €        | 5401145012548    | 395,70 |
| RS4S135X305X1200  | Rolsteiger 4S 1.35x3.05x12.00 | 15.946,62 €        | 5401145007728    | 443,40 |

### Inhoud configuratiesets

| Art. RS4S135                          |           |            |                | 200    | 300    | 400    | 500    |
|---------------------------------------|-----------|------------|----------------|--------|--------|--------|--------|
| ref.                                  | Prijs     | werkhoogte | platformhoogte | 4.20 m | 5.20 m | 6.20 m | 7.20 m |
|                                       |           |            |                | 2.20 m | 3.20 m | 4.20 m | 5.20 m |
| ref.                                  | €/stuk    | kg         |                |        |        |        |        |
| Opbouwframe 135-28-7                  | RS1357    | 309,10     | 11,00          | 2      | 4      | 4      | 6      |
| Opbouwframe 135-28-4                  | RS1354    | 230,21     | 6,50           | 2      | -      | 2      | -      |
| Wielstaander + wiel Ø 200 premium     | RS200W    | 191,91     | 6,20           | 4      | 4      | 4      | 4      |
| Platform 185 met luik                 | RS185M    | 373,01     | 12,60          | 1      | 1      | 2      | 2      |
| Platform 245 met luik                 | RS245M    | 410,57     | 15,90          |        |        |        |        |
| Platform 305 met luik                 | RS305M    | 476,70     | 22,30          |        |        |        |        |
| Platform 185 zonder luik              | RS185Z    | 341,29     | 12,60          | 1      | 1      | 1      | 1      |
| Platform 245 zonder luik              | RS245Z    | 373,25     | 16,00          |        |        |        |        |
| Platform 305 zonder luik              | RS305Z    | 434,62     | 21,40          |        |        |        |        |
| Diagonale schoor 185                  | RS185D    | 84,57      | 2,30           | 4      | 4      | 4      | 4      |
| Diagonale schoor 245                  | RS245D    | 93,81      | 2,70           |        |        |        |        |
| Diagonale schoor 305                  | RS305D    | 104,57     | 3,10           |        |        |        |        |
| Horizontale schoor 185                | RS185H    | 84,57      | 2,10           | 2      | 2      | 2      | 2      |
| Horizontale schoor 245                | RS245H    | 87,65      | 2,60           |        |        |        |        |
| Horizontale schoor 305                | RS305H    | 96,88      | 2,90           |        |        |        |        |
| Leuning 185-4S                        | RS185L4S  | 375,21     | 4,70           | 2      | 2      | 4      | 4      |
| Leuning 245-4S                        | RS245L4S  | 396,74     | 5,40           |        |        |        |        |
| Leuning 305-4S                        | RS305L4S  | 435,18     | 6,20           |        |        |        |        |
| Kantplank set 135x185                 | RS004K    | 235,12     | 8,40           | 1      | 1      | 1      | 1      |
| Kantplank set 135x245                 | RS005K    | 250,46     | 9,90           |        |        |        |        |
| Kantplank set 135x305                 | RS006K    | 275,99     | 12,00          |        |        |        |        |
| Telescopische driehoeksstabilisator * | RS210300S | 266,04     | 5,60           | 2      | 2      | 2      | 2      |
| Opstap                                | RSOP      | 141,82     | 2,60           | 1      | 1      | 1      | 1      |

\* Voor vrijstaande montage is het verplicht 4 stabilisatoren te gebruiken.

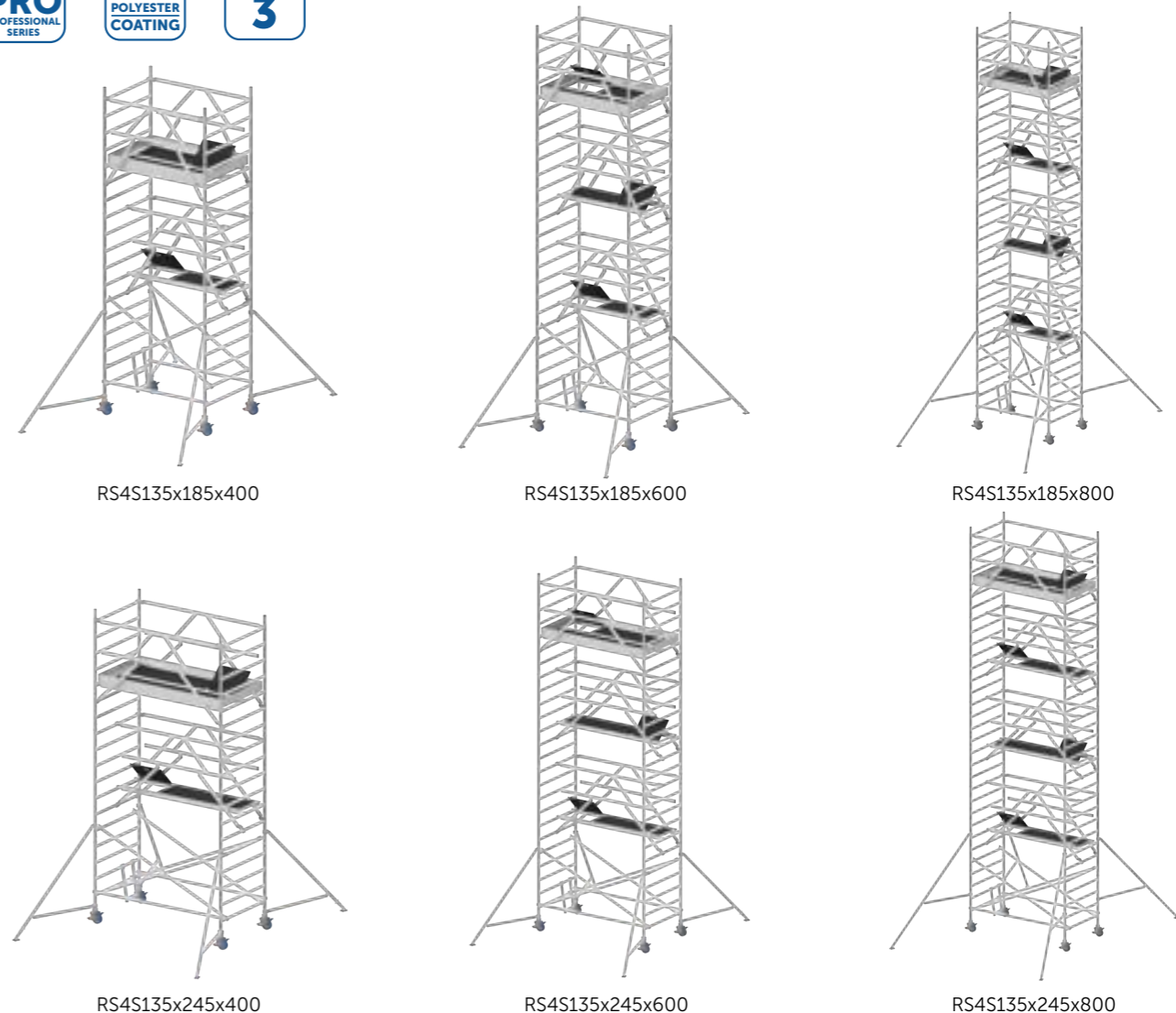

|        | 600    | 700     | 800     | 900     | 1000    | 1100    | 1200 |
|--------|--------|---------|---------|---------|---------|---------|------|
| 8.20 m | 9.20 m | 10.20 m | 11.20 m | 12.20 m | 13.20 m | 14.20 m |      |
| 6.20 m | 7.20 m | 8.20 m  | 9.20 m  | 10.20 m | 11.20 m | 12.20 m |      |
| 6      | 8      | 8       | 10      | 10      | 12      | 12      |      |
| 2      | -      | 2       | -       | 2       | -       | 2       |      |
| 4      | 4      | 4       | 4       | 4       | 4       | 4       |      |
| 3      | 3      | 4       | 4       | 5       | 5       | 6       |      |
| 1      | 1      | 1       | 1       | 1       | 1       | 1       |      |
| 4      | 4      | 4       | 4       | 4       | 4       | 4       |      |
| 2      | 2      | 2       | 2       | 2       | 2       | 2       |      |
| 6      | 6      | 8       | 8       | 10      | 10      | 12      |      |
| 1      | 1      | 1       | 1       | 1       | 1       | 1       |      |
| 2      | 2      | 2       | 2       | 2       | 2       | 2       |      |
| 1      | 1      | 1       | 1       | 1       | 1       | 1       |      |

| art nr steigerset  |   | prijs/configuratie | EAN configuratie | kg     |
|--|---|--------------------|------------------|--------|
| <b>Easy-Safe - Configuratie rolsteiger 1.35x1.85 - SOLIDEAir composiet platformvloer</b> |   |                    |                  |        |
| RS4S135X185X200R   | Rolsteiger 4S 1.35x1.85x2.00 SOLIDEAir  | 5.088,18 €         | 5401145006905    | 125,70 |
| RS4S135X185X300R   | Rolsteiger 4S 1.35x1.85x3.00 SOLIDEAir  | 5.305,43 €         | 5401145012272    | 134,70 |
| RS4S135X185X400R   | Rolsteiger 4S 1.35x1.85x4.00 SOLIDEAir  | 7.045,51 €         | 5401145006981    | 167,65 |
| RS4S135X185X500R   | Rolsteiger 4S 1.35x1.85x5.00 SOLIDEAir  | 7.262,76 €         | 5401145012296    | 176,65 |
| RS4S135X185X600R   | Rolsteiger 4S 1.35x1.85x6.00 SOLIDEAir  | 9.002,84 €         | 5401145007063    | 209,60 |
| RS4S135X185X700R   | Rolsteiger 4S 1.35x1.85x7.00 SOLIDEAir  | 9.220,08 €         | 5401145012319    | 218,60 |
| RS4S135X185X800R   | Rolsteiger 4S 1.35x1.85x8.00 SOLIDEAir  | 10.960,16 €        | 5401145007148    | 251,55 |
| RS4S135X185X900R   | Rolsteiger 4S 1.35x1.85x9.00 SOLIDEAir  | 11.177,41 €        | 5401145012333    | 260,55 |
| RS4S135X185X1000R  | Rolsteiger 4S 1.35x1.85x10.00 SOLIDEAir | 12.917,49 €        | 5401145006745    | 293,50 |
| RS4S135X185X1100R  | Rolsteiger 4S 1.35x1.85x11.00 SOLIDEAir | 13.134,73 €        | 5401145012593    | 302,50 |
| RS4S135X185X1200R  | Rolsteiger 4S 1.35x1.85x12.00 SOLIDEAir | 14.874,81 €        | 5401145006820    | 335,45 |
| <b>Easy-Safe - Configuratie rolsteiger 1.35x2.45 - SOLIDEAir composiet platformvloer</b> |   |                    |                  |        |
| RS4S135X245X200R   | Rolsteiger 4S 1.35x2.45x2.00 SOLIDEAir  | 5.373,82 €         | 5401145007384    | 137,50 |
| RS4S135X245X300R   | Rolsteiger 4S 1.35x2.45x3.00 SOLIDEAir  | 5.591,06 €         | 5401145012371    | 146,50 |
| RS4S135X245X400R   | Rolsteiger 4S 1.35x2.45x4.00 SOLIDEAir  | 7.468,48 €         | 5401145007469    | 184,30 |
| RS4S135X245X500R   | Rolsteiger 4S 1.35x2.45x5.00 SOLIDEAir  | 7.685,73 €         | 5401145012395    | 193,30 |
| RS4S135X245X600R   | Rolsteiger 4S 1.35x2.45x6.00 SOLIDEAir  | 9.563,15 €         | 5401145007544    | 231,10 |
| RS4S135X245X700R   | Rolsteiger 4S 1.35x2.45x7.00 SOLIDEAir  | 9.780,39 €         | 5401145012418    | 240,10 |
| RS4S135X245X800R   | Rolsteiger 4S 1.35x2.45x8.00 SOLIDEAir  | 11.657,81 €        | 5401145007629    | 277,90 |
| RS4S135X245X900R   | Rolsteiger 4S 1.35x2.45x9.00 SOLIDEAir  | 11.875,06 €        | 5401145012432    | 286,90 |
| RS4S135X245X1000R  | Rolsteiger 4S 1.35x2.45x10.00 SOLIDEAir | 13.752,48 €        | 5401145007223    | 324,70 |
| RS4S135X245X1100R  | Rolsteiger 4S 1.35x2.45x11.00 SOLIDEAir | 13.969,73 €        | 5401145012562    | 333,70 |
| RS4S135X245X1200R  | Rolsteiger 4S 1.35x2.45x12.00 SOLIDEAir | 15.847,15 €        | 5401145007308    | 371,50 |
| <b>Easy-Safe - Configuratie rolsteiger 1.35x3.05 - SOLIDEAir composiet platformvloer</b> |   |                    |                  |        |
| RS4S135X305X200R   | Rolsteiger 4S 1.35x3.05x2.00 SOLIDEAir  | 5.595,42 €         | 5401145007865    | 153,85 |
| RS4S135X305X300R   | Rolsteiger 4S 1.35x3.05x3.00 SOLIDEAir  | 5.812,66 €         | 5401145012470    | 162,85 |
| RS4S135X305X400R   | Rolsteiger 4S 1.35x3.05x4.00 SOLIDEAir  | 7.798,57 €         | 5401145007940    | 207,20 |
| RS4S135X305X500R   | Rolsteiger 4S 1.35x3.05x5.00 SOLIDEAir  | 8.015,82 €         | 5401145012494    | 216,20 |
| RS4S135X305X600R   | Rolsteiger 4S 1.35x3.05x6.00 SOLIDEAir  | 10.001,72 €        | 5401145008022    | 260,55 |
| RS4S135X305X700R   | Rolsteiger 4S 1.35x3.05x7.00 SOLIDEAir  | 10.218,97 €        | 5401145012517    | 269,55 |
| RS4S135X305X800R   | Rolsteiger 4S 1.35x3.05x8.00 SOLIDEAir  | 12.204,87 €        | 5401145008107    | 313,90 |
| RS4S135X305X900R   | Rolsteiger 4S 1.35x3.05x9.00 SOLIDEAir  | 12.422,12 €        | 5401145012531    | 322,90 |
| RS4S135X305X1000R  | Rolsteiger 4S 1.35x3.05x10.00 SOLIDEAir | 14.408,03 €        | 5401145007704    | 367,25 |
| RS4S135X305X1100R  | Rolsteiger 4S 1.35x3.05x11.00 SOLIDEAir | 14.625,27 €        | 5401145012555    | 376,25 |
| RS4S135X305X1200R  | Rolsteiger 4S 1.35x3.05x12.00 SOLIDEAir | 16.611,18 €        | 5401145007780    | 420,60 |

## Inhoud configuratiesets

| Art. RS4S135                          |              |                           |       | 200    | 300    | 400    | 500    |
|---------------------------------------|--------------|---------------------------|-------|--------|--------|--------|--------|
| ref.                                  | Prijs €/stuk | werkhoogte platformhoogte | kg    | 4,20 m | 5,20 m | 6,20 m | 7,20 m |
|                                       |              |                           |       | 2,20 m | 3,20 m | 4,20 m | 5,20 m |
| Opbouwframe 135-28-7                  | RS1357       | 309,10                    | 11,00 | 2      | 4      | 4      | 6      |
| Opbouwframe 135-28-4                  | RS1354       | 230,21                    | 6,50  | 2      | -      | 2      | -      |
| Wielstaander + wiel Ø 200 premium     | RS200W       | 191,91                    | 6,20  | 4      | 4      | 4      | 4      |
| SOLIDEAir platform 185 met luik       | RS185MR      | 447,30                    | 10,55 | 1      | 1      | 2      | 2      |
| SOLIDEAir platform 245 met luik       | RS245MR      | 447,30                    | 14,00 |        |        |        |        |
| SOLIDEAir platform 305 met luik       | RS305MR      | 573,17                    | 18,95 |        |        |        |        |
| SOLIDEAir platform 185 zonder luik    | RS185ZR      | 404,44                    | 10,35 | 1      | 1      | 1      | 1      |
| SOLIDEAir platform 245 zonder luik    | RS245ZR      | 494,26                    | 13,20 |        |        |        |        |
| SOLIDEAir platform 305 zonder luik    | RS305ZR      | 520,33                    | 18,70 |        |        |        |        |
| Diagonale schoor 185                  | RS185D       | 84,57                     | 2,30  | 4      | 4      | 4      | 4      |
| Diagonale schoor 245                  | RS245D       | 93,81                     | 2,70  |        |        |        |        |
| Diagonale schoor 305                  | RS305D       | 104,57                    | 3,10  |        |        |        |        |
| Horizontale schoor 185                | RS185H       | 84,57                     | 2,10  | 2      | 2      | 2      | 2      |
| Horizontale schoor 245                | RS245H       | 87,65                     | 2,60  |        |        |        |        |
| Horizontale schoor 305                | RS305H       | 96,88                     | 2,90  |        |        |        |        |
| Leuning 185-4S                        | RS185L4S     | 375,21                    | 4,70  | 2      | 2      | 4      | 4      |
| Leuning 245-4S                        | RS245L4S     | 396,74                    | 5,40  |        |        |        |        |
| Leuning 305-4S                        | RS305L4S     | 435,18                    | 6,20  |        |        |        |        |
| Kantplank set 135x185                 | RS004K       | 235,12                    | 8,40  | 1      | 1      | 1      | 1      |
| Kantplank set 135x245                 | RS005K       | 250,46                    | 9,90  |        |        |        |        |
| Kantplank set 135x305                 | RS006K       | 275,99                    | 12,00 |        |        |        |        |
| Telescopische driehoeksstabilisator * | RS210300S    | 266,04                    | 5,60  | 2      | 2      | 2      | 2      |
| Opstap                                | RSOP         | 141,82                    | 2,60  | 1      | 1      | 1      | 1      |

\* Voor vrijstaande montage is het verplicht 4 stabilisatoren te gebruiken.

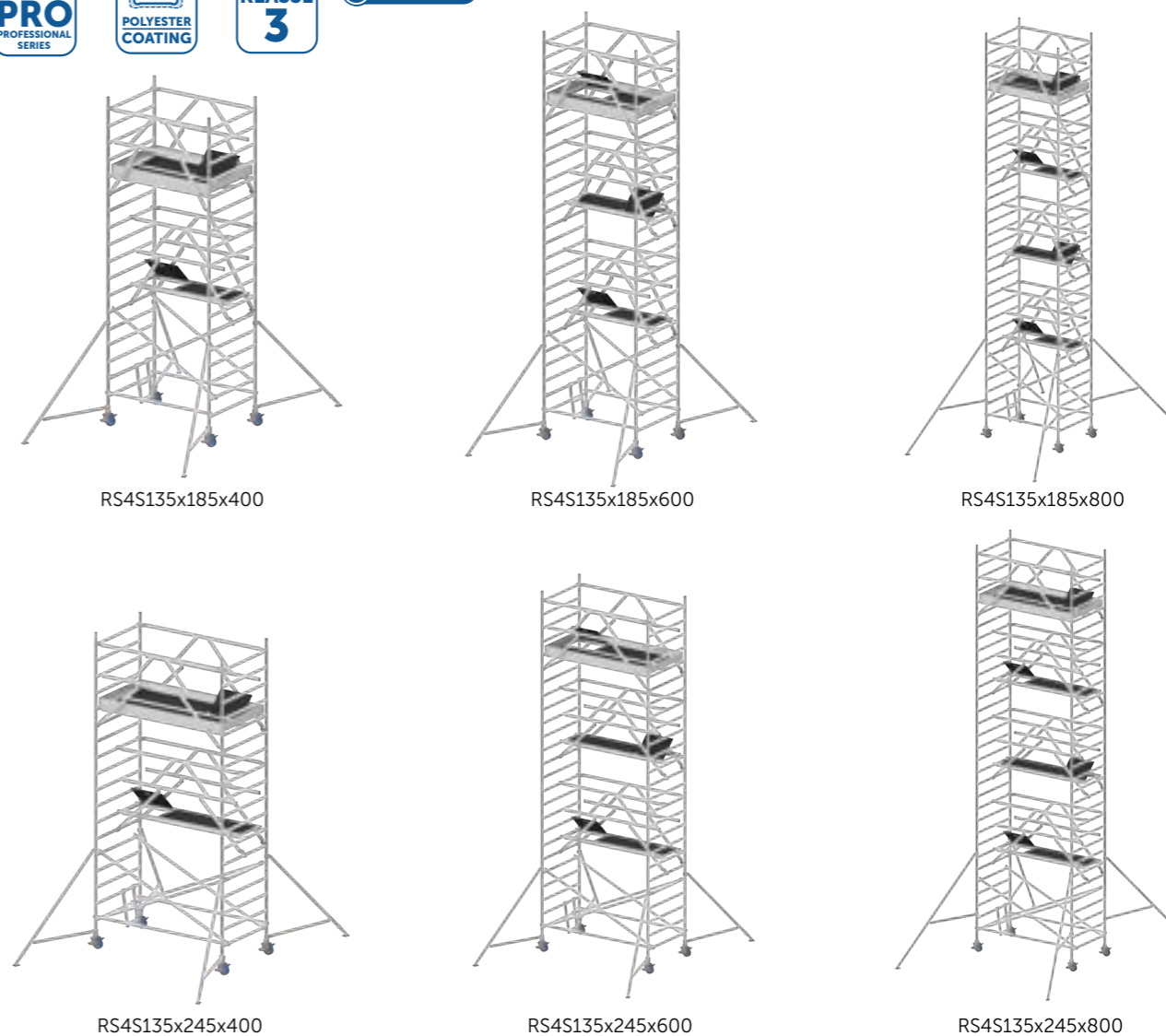

| 600    | 700    | 800     | 900     | 1000    | 1100    | 1200    |
|--------|--------|---------|---------|---------|---------|---------|
| 8,20 m | 9,20 m | 10,20 m | 11,20 m | 12,20 m | 13,20 m | 14,20 m |
| 6,20 m | 7,20 m | 8,20 m  | 9,20 m  | 10,20 m | 11,20 m | 12,20 m |
| 6      | 8      | 8       | 10      | 10      | 12      | 12      |
| 2      | -      | 2       | -       | 2       | -       | 2       |
| 4      | 4      | 4       | 4       | 4       | 4       | 4       |
| 3      | 3      | 4       | 4       | 5       | 5       | 6       |
| 1      | 1      | 1       | 1       | 1       | 1       | 1       |
| 4      | 4      | 4       | 4       | 4       | 4       | 4       |
| 2      | 2      | 2       | 2       | 2       | 2       | 2       |
| 6      | 6      | 8       | 8       | 10      | 10      | 12      |
| 1      | 1      | 1       | 1       | 1       | 1       | 1       |
| 2      | 2      | 2       | 2       | 2       | 2       | 2       |
| 1      | 1      | 1       | 1       | 1       | 1       | 1       |

| art nr steigerzet   |                                       | prijs/configuratie | EAN configuratie | kg     |
|---|---------------------------------------|--------------------|------------------|--------|
| <b>Easy-Safe - Configuratie rolsteiger 1.35x1.85 - houten platformvloer</b> |                                       |                    |                  |        |
| RS4S135X185X200C  | Rolsteiger 4S 1.35x1.85x2.00 Comfort  | 6.135,76 €         | 5401145006868    | 146,55 |
| RS4S135X185X400C  | Rolsteiger 4S 1.35x1.85x4.00 Comfort  | 8.938,30 €         | 5401145006943    | 205,45 |
| RS4S135X185X600C  | Rolsteiger 4S 1.35x1.85x6.00 Comfort  | 11.740,85 €        | 5401145007025    | 264,35 |
| RS4S135X185X800C  | Rolsteiger 4S 1.35x1.85x8.00 Comfort  | 14.543,39 €        | 5401145007100    | 323,25 |
| RS4S135X185X1000C   | Rolsteiger 4S 1.35x1.85x10.00 Comfort | 17.345,94 €        | 5401145006707    | 382,15 |
| RS4S135X185X1200C   | Rolsteiger 4S 1.35x1.85x12.00 Comfort | 20.184,48 €        | 5401145006783    | 441,05 |
| <b>Easy-Safe - Configuratie rolsteiger 1.35x2.45 - houten platformvloer</b> |                                       |                    |                  |        |
| RS4S135X245X200C  | Rolsteiger 4S 1.35x2.45x2.00 Comfort  | 6.307,34 €         | 5401145007346    | 162,45 |
| RS4S135X245X400C  | Rolsteiger 4S 1.35x2.45x4.00 Comfort  | 9.238,76 €         | 5401145007421    | 229,85 |
| RS4S135X245X600C  | Rolsteiger 4S 1.35x2.45x6.00 Comfort  | 12.151,04 €        | 5401145007506    | 297,25 |
| RS4S135X245X800C  | Rolsteiger 4S 1.35x2.45x8.00 Comfort  | 15.063,32 €        | 5401145007582    | 364,65 |
| RS4S135X245X1000C   | Rolsteiger 4S 1.35x2.45x10.00 Comfort | 17.975,60 €        | 5401145007186    | 432,05 |
| RS4S135X245X1200C   | Rolsteiger 4S 1.35x2.45x12.00 Comfort | 20.887,88 €        | 5401145007261    | 499,45 |
| <b>Easy-Safe - Configuratie rolsteiger 1.35x3.05 - houten platformvloer</b> |                                       |                    |                  |        |
| RS4S135X305X200C  | Rolsteiger 4S 1.35x3.05x2.00 Comfort  | 6.594,12 €         | 5401145007827    | 185,75 |
| RS4S135X305X400C  | Rolsteiger 4S 1.35x3.05x4.00 Comfort  | 9.711,16 €         | 5401145007902    | 266,95 |
| RS4S135X305X600C  | Rolsteiger 4S 1.35x3.05x6.00 Comfort  | 12.809,06 €        | 5401145007988    | 348,15 |
| RS4S135X305X800C  | Rolsteiger 4S 1.35x3.05x8.00 Comfort  | 15.906,95 €        | 5401145008060    | 429,35 |
| RS4S135X305X1000C   | Rolsteiger 4S 1.35x3.05x10.00 Comfort | 19.004,85 €        | 5401145007667    | 510,55 |
| RS4S135X305X1200C   | Rolsteiger 4S 1.35x3.05x12.00 Comfort | 22.102,75 €        | 5401145007742    | 591,75 |

## Inhoud configuratiesets

| Art. RS4S135                          | ref.      | Prijs<br>€/stuk | werkhoogte<br>platformhoogte<br>kg | 200              | 400              |
|---------------------------------------|-----------|-----------------|------------------------------------|------------------|------------------|
|                                       |           |                 |                                    | 4.20 m<br>2.20 m | 6.20 m<br>4.20 m |
| Opbouwframe 135-28-7                  | RS1357    | 309,10          | 11,00                              | 1                | 3                |
| Opbouwframe 135-28-4                  | RS1354    | 230,21          | 6,50                               | 2                | 2                |
| Doorloopkader 135-28-7                | RS1357D   | 459,78          | 12,20                              | 1                | 1                |
| Wielstaander + wiel Ø 200 premium     | RS200W    | 191,91          | 6,20                               | 4                | 4                |
| Platform 185 zonder luik              | RS185Z    | 341,29          | 12,60                              | 1                | 2                |
| Platform 245 zonder luik              | RS245Z    | 373,25          | 16,00                              |                  |                  |
| Platform 305 zonder luik              | RS305Z    | 434,62          | 21,40                              |                  |                  |
| Steigertrap 185                       | RS185TR   | 826,00          | 12,60                              | 1                | 2                |
| Steigertrap 245                       | RS245TR   | 856,76          | 15,90                              |                  |                  |
| Steigertrap 305                       | RS305TR   | 895,32          | 22,30                              |                  |                  |
| Trapleuning bovenst niveau 185        | RS185LV   | 306,02          | 10,70                              | 1                | 1                |
| Trapleuning bovenst niveau 245        | RS245LV   | 333,83          | 14,00                              |                  |                  |
| Trapleuning bovenst niveau 305        | RS305LV   | 349,89          | 19,20                              |                  |                  |
| Deurtje bovenste niveau               | RSD       | 180,14          | 2,35                               | 1                | 1                |
| Diagonale schoor 185                  | RS185D    | 84,57           | 2,30                               | 3                | 3                |
| Diagonale schoor 245                  | RS245D    | 93,81           | 2,70                               |                  |                  |
| Diagonale schoor 305                  | RS305D    | 104,57          | 3,10                               |                  |                  |
| Telescopische diagonaalschoor 185     | RS185DT   | 125,22          | 2,30                               | 2                | 3                |
| Telescopische diagonaalschoor 245     | RS245DT   | 129,17          | 2,70                               |                  |                  |
| Telescopische diagonaalschoor 305     | RS305DT   | 137,98          | 3,10                               |                  |                  |
| Horizontale schoor 185                | RS185H    | 84,57           | 2,10                               | 2                | 2                |
| Horizontale schoor 245                | RS245H    | 87,65           | 2,60                               |                  |                  |
| Horizontale schoor 305                | RS305H    | 96,88           | 2,90                               |                  |                  |
| Leuning 185-4S                        | RS185L4S  | 375,21          | 4,70                               | 2                | 4                |
| Leuning 245-4S                        | RS245L4S  | 396,74          | 5,40                               |                  |                  |
| Leuning 305-4S                        | RS305L4S  | 435,18          | 6,20                               |                  |                  |
| Kantplank set 135x185                 | RS004K    | 235,12          | 8,40                               | 1                | 1                |
| Kantplank set 135x245                 | RS005K    | 250,46          | 9,90                               |                  |                  |
| Kantplank set 135x305                 | RS006K    | 275,99          | 12,00                              |                  |                  |
| Telescopische driehoeksstabilisator * | RS210300S | 266,04          | 5,60                               | 2                | 2                |

\* Voor vrijstaande montage is het verplicht 4 stabilisatoren te gebruiken.



RS4S135x185x200C

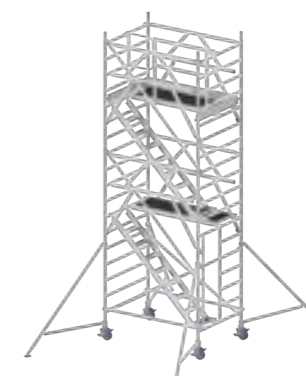

RS4S135x185x400C

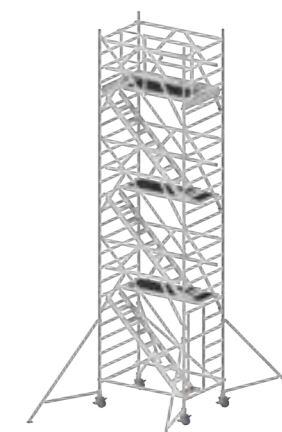

RS4S135x185x600C

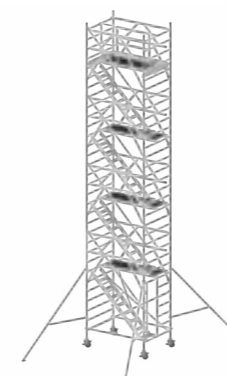

RS4S135x185x800C

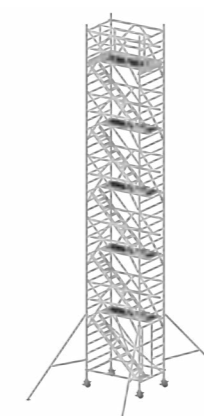

RS4S135x185x1000C

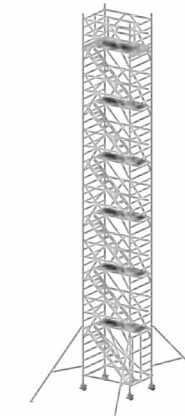

RS4S135x185x1200C

|  | 600    | 800     | 1000    | 1200    |
|--|--------|---------|---------|---------|
|  | 8.20 m | 10.20 m | 12.20 m | 14.20 m |
|  | 6.20 m | 8.20 m  | 10.20 m | 12.20 m |
|  | 5      | 7       | 9       | 11      |
|  | 2      | 2       | 2       | 2       |
|  | 1      | 1       | 1       | 1       |
|  | 4      | 4       | 4       | 4       |
|  | 3      | 4       | 5       | 6       |
|  | 3      | 4       | 5       | 6       |
|  | 1      | 1       | 1       | 1       |
|  | 1      | 1       | 1       | 1       |
|  | 3      | 3       | 3       | 3       |
|  | 4      | 5       | 6       | 7       |
|  | 2      | 2       | 2       | 2       |
|  | 6      | 8       | 10      | 12      |
|  | 1      | 1       | 1       | 1       |
|  | 2      | 2       | 2       | 2       |

| art nr steigerzet  |                                      | prijs/configuratie | EAN configuratie | kg     |
|--|--------------------------------------|--------------------|------------------|--------|
| <b>Classic-Safe - Configuratie vouwsteiger 0,75m x 1,85m - houten platformvloer</b>              |                                      |                    |                  |        |
| VS   | Vouwsteiger 0.75x1.85x1.00 BASISSET  | 1.326,32 €         | 5401145008886    | 38,20  |
| VS30   | Vouwsteiger 0.75x1.85x1.00           | 1.601,57 €         | 5413432760018    | 43,50  |
| VS38   | Vouwsteiger 0.75x1.85x1.80           | 3.032,19 €         | 5413432760124    | 70,60  |
| VS44   | Vouwsteiger 0.75x1.85x2.40           | 3.615,93 €         | 5413432760131    | 86,70  |
| VS60   | Vouwsteiger 0.75x1.85x4.00           | 5.693,98 €         | 5401145013422    | 143,10 |
| VS70   | Vouwsteiger 0.75x1.85x5.00           | 5.851,76 €         | 5401145013408    | 148,90 |
| VS80   | Vouwsteiger 0.75x1.85x6.00           | 7.192,59 €         | 5413432760025    | 183,90 |
| VS90   | Vouwsteiger 0.75x1.85x7.00           | 7.350,37 €         | 5401145013385    | 189,70 |
| VS100  | Vouwsteiger 0.75x1.85x8.00           | 8.691,21 €         | 5413432760032    | 224,70 |
| <b>Classic-Safe - Configuratie vouwsteiger 0,75m x 1,85m - SOLIDEAir composiet platformvloer</b> |                                      |                    |                  |        |
| VS30R  | Vouwsteiger 0.75x1.85x1.00 SOLIDEAir | 1.675,85 €         | 5413432760049    | 41,45  |
| VS38R  | Vouwsteiger 0.75x1.85x1.80 SOLIDEAir | 3.106,48 €         | 5413432715254    | 68,55  |
| VS44R  | Vouwsteiger 0.75x1.85x2.40 SOLIDEAir | 3.690,21 €         | 5413432715285    | 84,65  |
| VS60R  | Vouwsteiger 0.75x1.85x4.00 SOLIDEAir | 5.842,56 €         | 5413432715247    | 139,00 |
| VS70R  | Vouwsteiger 0.75x1.85x5.00 SOLIDEAir | 6.000,33 €         | 5401145013415    | 144,80 |
| VS80R  | Vouwsteiger 0.75x1.85x6.00 SOLIDEAir | 7.415,46 €         | 5413432715261    | 177,75 |
| VS90R  | Vouwsteiger 0.75x1.85x7.00 SOLIDEAir | 7.573,23 €         | 5401145013392    | 183,55 |
| VS100R   | Vouwsteiger 0.75x1.85x8.00 SOLIDEAir | 8.988,36 €         | 5413432715278    | 216,50 |

## Inhoud configuratiesets

| Art.                                  | ref.      | Prijs<br>€/stuk | werkhoogte<br>platformhoogte<br>kg | VS |      |
|---------------------------------------|-----------|-----------------|------------------------------------|----|------|
|                                       |           |                 |                                    | VS | VS30 |
| Klapunit 6 sporten                    | VS0756    | 781,06          | 19,60                              | 1  | 1    |
| Opbouwframe 7 sporten                 | RS0757    | 309,1           | 7,60                               | -  | -    |
| Opbouwframe 4 sporten                 | RS0754    | 230,21          | 4,70                               | -  | -    |
| Wielstaander met wiel (125mm)         | VS125W    | 43,06           | 1,50                               | 4  | 4    |
| Wielstaander met wiel Ø 200 premium   | RS200W    | 191,91          | 6,20                               | -  | -    |
| Platform met luik                     | RS185M    | 373,01          | 12,60                              | 1  | 1    |
| SOLIDEAir Platform met luik           | RS185MR   | 447,30          | 10,55                              | -  | -    |
| Diagonale schoor                      | RS185D    | 84,57           | 2,30                               | -  | -    |
| Horizontale schoor                    | RS185H    | 84,57           | 2,10                               | -  | 1    |
| Leuning 4S                            | RS185L4S  | 375,21          | 4,70                               | -  | -    |
| Kantplank set                         | RS001K    | 219,79          | 8,30                               | -  | -    |
| Telescopische driehoeksstabilisator * | RS210300S | 266,04          | 5,60                               | -  | -    |
| Opstap                                | RSOP      | 141,82          | 2,60                               | -  | -    |
| Stabilisator 60                       | VSSTAB    | 47,67           | 0,80                               | -  | 4    |

\* Voor vrijstaande montage is het verplicht 4 stabilisatoren te gebruiken.



VS30



VS38



VS44



VS60

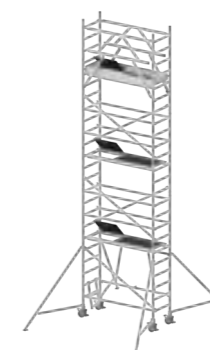

VS80

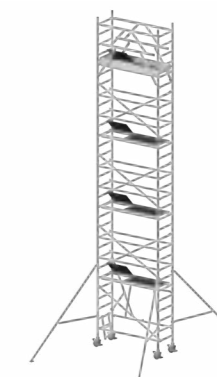

VS100



|  | VS38   | VS44   | VS60   | VS70   | VS80   | VS90   | VS100   |
|--|--------|--------|--------|--------|--------|--------|---------|
|  | 3.80 m | 4.40 m | 6.00 m | 7.00 m | 8.00 m | 9.00 m | 10.00 m |
|  | 1.80 m | 2.40 m | 4.00 m | 5.00 m | 6.00 m | 7.00 m | 8.00 m  |
|  | 1      | 1      | 1      | 1      | 1      | 1      | 1       |
|  | -      | 2      | 2      | 4      | 4      | 6      | 6       |
|  | 2      | -      | 2      | -      | 2      | -      | 2       |
|  | 4      | 4      | -      | -      | -      | -      | -       |
|  | -      | -      | 4      | 4      | 4      | 4      | 4       |
|  | 1      | 1      | 2      | 2      | 3      | 3      | 4       |
|  | -      | 1      | 3      | 3      | 5      | 5      | 7       |
|  | 1      | 1      | 5      | 5      | 9      | 9      | 13      |
|  | 2      | 2      | 2      | 2      | 2      | 2      | 2       |
|  | 1      | 1      | 1      | 1      | 1      | 1      | 1       |
|  | -      | 2      | 2      | 2      | 2      | 2      | 2       |
|  | -      | -      | 1      | 1      | 1      | 1      | 1       |
|  | 4      | -      | -      | -      | -      | -      | -       |

| art nr steigerset  |                           | prijs/configuratie | EAN configuratie | kg     |
|--|---------------------------|--------------------|------------------|--------|
| <b>Classic-Safe - Configuratie rolsteiger 0.75x1.85 - houten platformvloer</b> |                           |                    |                  |        |
| RS075X185X200  | Rolsteiger 0.75x1.85x2.00 | 3.871,57 €         | 5401145011237    | 102,30 |
| RS075X185X300  | Rolsteiger 0.75x1.85x3.00 | 4.029,34 €         | 5401145011244    | 108,10 |
| RS075X185X400  | Rolsteiger 0.75x1.85x4.00 | 5.370,20 €         | 5401145011275    | 143,10 |
| RS075X185X500  | Rolsteiger 0.75x1.85x5.00 | 5.527,98 €         | 5401145011268    | 148,90 |
| RS075X185X600  | Rolsteiger 0.75x1.85x6.00 | 6.868,84 €         | 5401145011299    | 183,90 |
| RS075X185X700  | Rolsteiger 0.75x1.85x7.00 | 7.026,61 €         | 5401145011312    | 189,70 |
| RS075X185X800  | Rolsteiger 0.75x1.85x8.00 | 8.367,47 €         | 5401145011305    | 224,70 |
| <b>Classic-Safe - Configuratie rolsteiger 0.75x2.45 - houten platformvloer</b> |                           |                    |                  |        |
| RS075X245X200  | Rolsteiger 0.75x2.45x2.00 | 3.992,17 €         | 5401145011336    | 108,80 |
| RS075X245X300  | Rolsteiger 0.75x2.45x3.00 | 4.149,95 €         | 5401145011374    | 114,60 |
| RS075X245X400  | Rolsteiger 0.75x2.45x4.00 | 5.559,15 €         | 5401145011398    | 155,70 |
| RS075X245X500  | Rolsteiger 0.75x2.45x5.00 | 5.716,92 €         | 5401145011411    | 161,50 |
| RS075X245X600  | Rolsteiger 0.75x2.45x6.00 | 7.126,14 €         | 5401145011435    | 202,60 |
| RS075X245X700  | Rolsteiger 0.75x2.45x7.00 | 7.283,90 €         | 5401145011459    | 208,40 |
| RS075X245X800  | Rolsteiger 0.75x2.45x8.00 | 8.693,12 €         | 5401145011473    | 249,50 |
| <b>Classic-Safe - Configuratie rolsteiger 0.75x3.05 - houten platformvloer</b> |                           |                    |                  |        |
| RS075X305X200  | Rolsteiger 0.75x3.05x2.00 | 4.200,69 €         | 5401145011510    | 120,30 |
| RS075X305X300  | Rolsteiger 0.75x3.05x3.00 | 4.358,47 €         | 5401145011534    | 126,10 |
| RS075X305X400  | Rolsteiger 0.75x3.05x4.00 | 5.892,26 €         | 5401145011558    | 175,60 |
| RS075X305X500  | Rolsteiger 0.75x3.05x5.00 | 6.050,04 €         | 5401145011572    | 181,40 |
| RS075X305X600  | Rolsteiger 0.75x3.05x6.00 | 7.583,84 €         | 5401145011596    | 230,90 |
| RS075X305X700  | Rolsteiger 0.75x3.05x7.00 | 7.741,61 €         | 5401145011619    | 236,70 |
| RS075X305X800  | Rolsteiger 0.75x3.05x8.00 | 9.275,41 €         | 5401145011633    | 286,20 |

## Inhoud configuratiesets

| Art. RS075                                |           |              |                | 200    | 300    |
|---|-----------|--------------|----------------|--------|--------|
|   |           |              | werkhoogte     | 4.20 m | 5.20 m |
|   |           |              | platformhoogte | 2.20 m | 3.20 m |
|   | ref.      | Prijs €/stuk | kg             |        |        |
| Opbouwframe 75-28-7                       | RS0757    | 309,1        | 7,60           | 2      | 4      |
| Opbouwframe 75-28-4                       | RS0754    | 230,21       | 4,70           | 2      | -      |
| Wielstaander met wiel D200 hard kunststof | RS200WK   | 109,39       | 6,20           | 4      | 4      |
| Horizontale schoor 185                    | RS185H    | 84,57        | 2,10           | 2      | 2      |
| Horizontale schoor 245                    | RS245H    | 87,65        | 2,60           |        |        |
| Horizontale schoor 305                    | RS305H    | 96,88        | 2,90           |        |        |
| Diagonale schoor 185                      | RS185D    | 84,57        | 2,30           | 2      | 2      |
| Diagonale schoor 245                      | RS245D    | 93,81        | 2,70           |        |        |
| Diagonale schoor 305                      | RS305D    | 104,57       | 3,10           |        |        |
| Leuning 185-45                            | RS185L4S  | 375,21       | 4,70           | 2      | 2      |
| Leuning 245-45                            | RS245L4S  | 396,74       | 5,40           |        |        |
| Leuning 305-45                            | RS305L4S  | 435,18       | 6,20           |        |        |
| Kantplank set 75x185                      | RS001K    | 219,79       | 8,30           | 1      | 1      |
| Kantplank set 75x245                      | RS002K    | 235,12       | 8,30           |        |        |
| Kantplank set 75x305                      | RS003K    | 260,65       | 10,40          |        |        |
| Platform 185 met luik                     | RS185M    | 373,01       | 12,60          | 1      | 1      |
| Platform 245 met luik                     | RS245M    | 410,57       | 15,90          |        |        |
| Platform 305 met luik                     | RS305M    | 476,70       | 22,30          |        |        |
| Telescopische driehoeksstabilisator *     | RS210300S | 266,04       | 5,60           | 2      | 2      |
| Opstap                                    | RSOP      | 141,82       | 2,60           | 1      | 1      |

\* Voor vrijstaande montage is het verplicht 4 stabilisatoren te gebruiken.



RS075x185x400

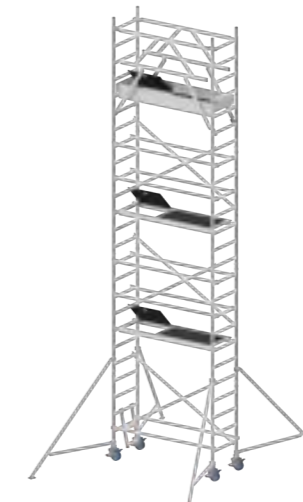

RS075x185x600

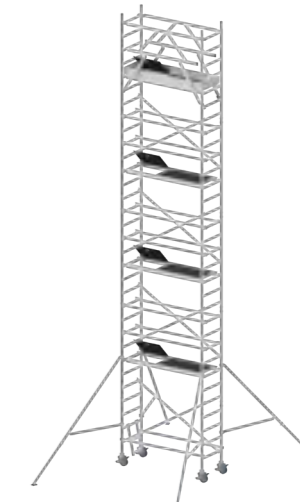

RS075x185x800



RS075x245x400

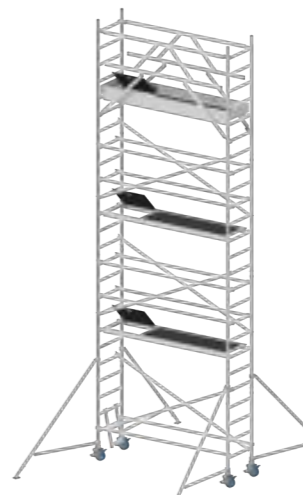

RS075x245x600

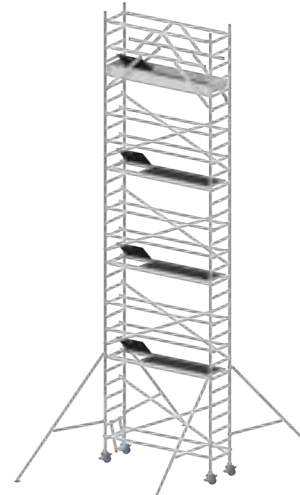

RS075x245x800

|  | 400    | 500    | 600    | 700    | 800     |
|--|--------|--------|--------|--------|---------|
|  | 6.20 m | 7.20 m | 8.20 m | 9.20 m | 10.20 m |
|  | 4.20 m | 5.20 m | 6.20 m | 7.20 m | 8.20 m  |
|  | 4      | 6      | 6      | 8      | 8       |
|  | 2      | -      | 2      | -      | 2       |
|  | 4      | 4      | 4      | 4      | 4       |
|  | 6      | 6      | 10     | 10     | 14      |
|  | 4      | 4      | 6      | 6      | 8       |
|  | 2      | 2      | 2      | 2      | 2       |
|  | 1      | 1      | 1      | 1      | 1       |
|  | 2      | 2      | 3      | 3      | 4       |
|  | 2      | 2      | 2      | 2      | 2       |
|  | 1      | 1      | 1      | 1      | 1       |

| art nr steigerset   |                                     | prijs/configuratie | EAN configuratie | kg     |
|---|-------------------------------------|--------------------|------------------|--------|
| <b>Classic-Safe - Configuratie rolsteiger 0.75x1.85 - SOLIDEAir composiet platformvloer</b> |                                     |                    |                  |        |
| RS075X185X200R  | Rolsteiger 0.75x1.85x2.00 SOLIDEAir | 3.945,86 €         | 5401145006097    | 100,25 |
| RS075X185X300R  | Rolsteiger 0.75x1.85x3.00 SOLIDEAir | 4.103,63 €         | 5401145011251    | 106,05 |
| RS075X185X400R  | Rolsteiger 0.75x1.85x4.00 SOLIDEAir | 5.518,78 €         | 5401145011282    | 139,00 |
| RS075X185X500R  | Rolsteiger 0.75x1.85x5.00 SOLIDEAir | 5.676,55 €         | 5401145011961    | 144,80 |
| RS075X185X600R  | Rolsteiger 0.75x1.85x6.00 SOLIDEAir | 7.091,70 €         | 5401145006127    | 177,75 |
| RS075X185X700R  | Rolsteiger 0.75x1.85x7.00 SOLIDEAir | 7.249,47 €         | 5401145011329    | 183,55 |
| RS075X185X800R  | Rolsteiger 0.75x1.85x8.00 SOLIDEAir | 8.664,62 €         | 5401145006141    | 216,50 |
| <b>Classic-Safe - Configuratie rolsteiger 0.75x2.45 - SOLIDEAir composiet platformvloer</b> |                                     |                    |                  |        |
| RS075X245X200R  | Rolsteiger 0.75x2.45x2.00 SOLIDEAir | 4.123,17 €         | 5401145011350    | 106,90 |
| RS075X245X300R  | Rolsteiger 0.75x2.45x3.00 SOLIDEAir | 4.280,94 €         | 5401145011381    | 112,70 |
| RS075X245X400R  | Rolsteiger 0.75x2.45x4.00 SOLIDEAir | 5.821,15 €         | 5401145011404    | 151,90 |
| RS075X245X500R  | Rolsteiger 0.75x2.45x5.00 SOLIDEAir | 5.978,92 €         | 5401145011428    | 157,70 |
| RS075X245X600R  | Rolsteiger 0.75x2.45x6.00 SOLIDEAir | 7.519,13 €         | 5401145011442    | 196,90 |
| RS075X245X700R  | Rolsteiger 0.75x2.45x7.00 SOLIDEAir | 7.676,90 €         | 5401145011466    | 202,70 |
| RS075X245X800R  | Rolsteiger 0.75x2.45x8.00 SOLIDEAir | 9.217,11 €         | 5401145011480    | 241,90 |
| <b>Classic-Safe - Configuratie rolsteiger 0.75x3.05 - SOLIDEAir composiet platformvloer</b> |                                     |                    |                  |        |
| RS075X305X200R  | Rolsteiger 0.75x3.05x2.00 SOLIDEAir | 4.297,17 €         | 5401145011527    | 116,95 |
| RS075X305X300R  | Rolsteiger 0.75x3.05x3.00 SOLIDEAir | 4.454,94 €         | 5401145011541    | 122,75 |
| RS075X305X400R  | Rolsteiger 0.75x3.05x4.00 SOLIDEAir | 6.085,21 €         | 5401145011565    | 168,90 |
| RS075X305X500R  | Rolsteiger 0.75x3.05x5.00 SOLIDEAir | 6.242,99 €         | 5401145011589    | 174,70 |
| RS075X305X600R  | Rolsteiger 0.75x3.05x6.00 SOLIDEAir | 7.873,26 €         | 5401145011602    | 220,85 |
| RS075X305X700R  | Rolsteiger 0.75x3.05x7.00 SOLIDEAir | 8.031,03 €         | 5401145011626    | 226,65 |
| RS075X305X800R  | Rolsteiger 0.75x3.05x8.00 SOLIDEAir | 9.661,30 €         | 5401145011640    | 272,80 |

## Inhoud configuratiesets

| Art. RS075                                |           |        |                | 200    | 300    |
|---|-----------|--------|----------------|--------|--------|
|   |           |        | werkhoogte     | 4.20 m | 5.20 m |
|   |           | Prijs  | platformhoogte | 2.20 m | 3.20 m |
|   | ref.      | €/stuk | kg             |        |        |
| Opbouwframe 75-28-7                       | RS0757    | 309,1  | 7,60           | 2      | 4      |
| Opbouwframe 75-28-4                       | RS0754    | 230,21 | 4,70           | 2      | -      |
| Wielstaander met wiel D200 hard kunststof | RS200WK   | 109,39 | 6,20           | 4      | 4      |
| Horizontale schoor 185                    | RS185H    | 84,57  | 2,10           | 2      | 2      |
| Horizontale schoor 245                    | RS245H    | 87,65  | 2,60           |        |        |
| Horizontale schoor 305                    | RS305H    | 96,88  | 2,90           |        |        |
| Diagonale schoor 185                      | RS185D    | 84,57  | 2,30           | 2      | 2      |
| Diagonale schoor 245                      | RS245D    | 93,81  | 2,70           |        |        |
| Diagonale schoor 305                      | RS305D    | 104,57 | 3,10           |        |        |
| Leuning 185-4S                            | RS185L4S  | 375,21 | 4,70           | 2      | 2      |
| Leuning 245-4S                            | RS245L4S  | 396,74 | 5,40           |        |        |
| Leuning 305-4S                            | RS305L4S  | 435,18 | 6,20           |        |        |
| Kantplank set 75x185                      | RS001K    | 219,79 | 8,30           | 1      | 1      |
| Kantplank set 75x245                      | RS002K    | 235,12 | 8,30           |        |        |
| Kantplank set 75x305                      | RS003K    | 260,65 | 10,40          |        |        |
| Platform SOLIDEAir 185 met luik           | RS185MR   | 447,30 | 10,55          | 1      | 1      |
| Platform SOLIDEAir 245 met luik           | RS245MR   | 541,57 | 14,00          |        |        |
| Platform SOLIDEAir 305 met luik           | RS305MR   | 573,17 | 18,95          |        |        |
| Telescopische driehoeksstabilisator *     | RS210300S | 266,04 | 5,60           | 2      | 2      |
| Opstap                                    | RSOP      | 141,82 | 2,60           | 1      | 1      |

\* Voor vrijstaande montage is het verplicht 4 stabilisatoren te gebruiken.

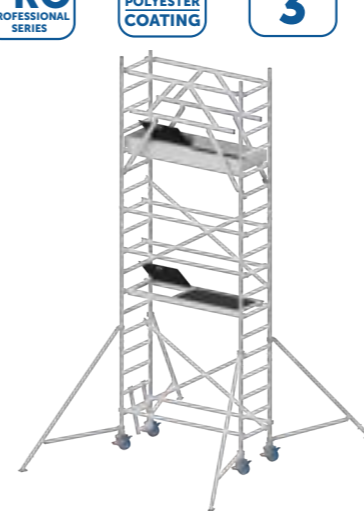

RS075x185x400

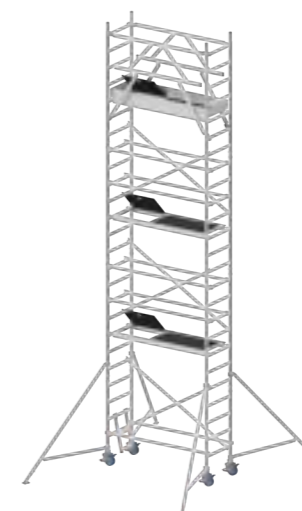

RS075x185x600

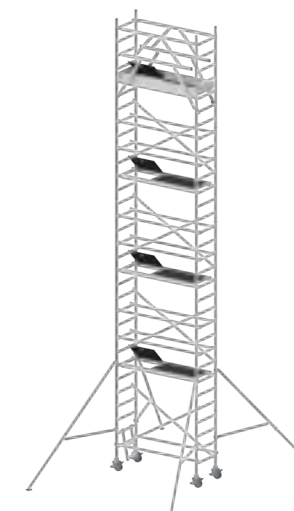

RS075x185x800



RS075x245x400

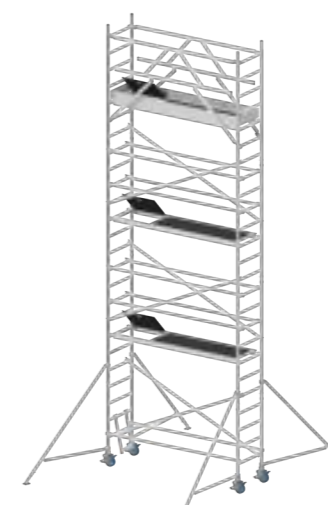

RS075x245x600

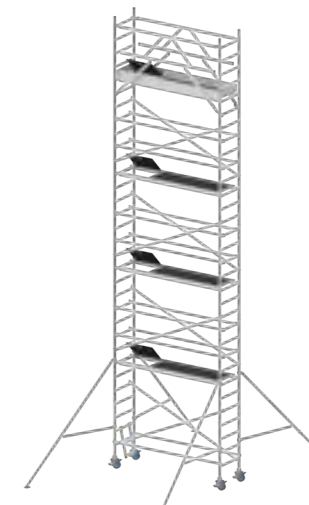

RS075x245x800

|  | 400    | 500    | 600    | 700    | 800     |
|--|--------|--------|--------|--------|---------|
|  | 6.20 m | 7.20 m | 8.20 m | 9.20 m | 10.20 m |
|  | 4.20 m | 5.20 m | 6.20 m | 7.20 m | 8.20 m  |
|  | 4      | 6      | 6      | 8      | 8       |
|  | 2      | -      | 2      | -      | 2       |
|  | 4      | 4      | 4      | 4      | 4       |
|  | 6      | 6      | 10     | 10     | 14      |
|  | 4      | 4      | 6      | 6      | 8       |
|  | 2      | 2      | 2      | 2      | 2       |
|  | 1      | 1      | 1      | 1      | 1       |
|  | 2      | 2      | 3      | 3      | 4       |
|  | 2      | 2      | 2      | 2      | 2       |
|  | 1      | 1      | 1      | 1      | 1       |

| art nr steigerzet  |                            | prijs/configuratie | EAN configuratie | kg     |
|--|----------------------------|--------------------|------------------|--------|
| <b>Classic-Safe - Configuratie rolsteiger 1.35x1.85 - houten platformvloer</b> |                            |                    |                  |        |
| RS135X185X200  | Rolsteiger 1.35x1.85x2.00  | 4.620,72 €         | 5401145011152    | 130,00 |
| RS135X185X300  | Rolsteiger 1.35x1.85x3.00  | 4.837,96 €         | 5401145011992    | 139,00 |
| RS135X185X400  | Rolsteiger 1.35x1.85x4.00  | 6.429,92 €         | 5401145011169    | 182,20 |
| RS135X185X500  | Rolsteiger 1.35x1.85x5.00  | 6.647,16 €         | 5401145012012    | 191,20 |
| RS135X185X600  | Rolsteiger 1.35x1.85x6.00  | 8.239,12 €         | 5401145011176    | 234,40 |
| RS135X185X700  | Rolsteiger 1.35x1.85x7.00  | 8.456,35 €         | 5401145012036    | 243,40 |
| RS135X185X800  | Rolsteiger 1.35x1.85x8.00  | 10.048,31 €        | 5401145011190    | 286,60 |
| RS135X185X900  | Rolsteiger 1.35x1.85x9.00  | 10.265,56 €        | 5401145011893    | 295,60 |
| RS135X185X1000   | Rolsteiger 1.35x1.85x10.00 | 11.857,51 €        | 5401145011114    | 338,80 |
| RS135X185X1100   | Rolsteiger 1.35x1.85x11.00 | 12.074,75 €        | 5401145012838    | 347,80 |
| RS135X185X1200   | Rolsteiger 1.35x1.85x12.00 | 13.666,72 €        | 5401145011138    | 391,00 |
| <b>Classic-Safe - Configuratie rolsteiger 1.35x2.45 - houten platformvloer</b> |                            |                    |                  |        |
| RS135X245X200  | Rolsteiger 1.35x2.45x2.00  | 4.791,76 €         | 5401145012654    | 142,20 |
| RS135X245X300  | Rolsteiger 1.35x2.45x3.00  | 5.009,00 €         | 5401145012074    | 151,20 |
| RS135X245X400  | Rolsteiger 1.35x2.45x4.00  | 6.687,78 €         | 5401145012678    | 201,30 |
| RS135X245X500  | Rolsteiger 1.35x2.45x5.00  | 6.905,02 €         | 5401145012098    | 210,30 |
| RS135X245X600  | Rolsteiger 1.35x2.45x6.00  | 8.583,79 €         | 5401145012692    | 260,40 |
| RS135X245X700  | Rolsteiger 1.35x2.45x7.00  | 8.801,04 €         | 5401145012111    | 269,40 |
| RS135X245X800  | Rolsteiger 1.35x2.45x8.00  | 10.479,81 €        | 5401145012777    | 319,50 |
| RS135X245X900  | Rolsteiger 1.35x2.45x9.00  | 10.697,05 €        | 5401145012135    | 328,50 |
| RS135X245X1000   | Rolsteiger 1.35x2.45x10.00 | 12.375,83 €        | 5401145012852    | 378,60 |
| RS135X245X1100   | Rolsteiger 1.35x2.45x11.00 | 12.593,06 €        | 5401145012746    | 387,60 |
| RS135X245X1200   | Rolsteiger 1.35x2.45x12.00 | 14.271,84 €        | 5401145012739    | 437,70 |
| <b>Classic-Safe - Configuratie rolsteiger 1.35x3.05 - houten platformvloer</b> |                            |                    |                  |        |
| RS135X305X200  | Rolsteiger 1.35x3.05x2.00  | 5.083,16 €         | 5401145012876    | 159,90 |
| RS135X305X300  | Rolsteiger 1.35x3.05x3.00  | 5.300,40 €         | 5401145012173    | 168,90 |
| RS135X305X400  | Rolsteiger 1.35x3.05x4.00  | 7.125,28 €         | 5401145012890    | 228,20 |
| RS135X305X500  | Rolsteiger 1.35x3.05x5.00  | 7.342,52 €         | 5401145012197    | 237,20 |
| RS135X305X600  | Rolsteiger 1.35x3.05x6.00  | 9.167,40 €         | 5401145012920    | 296,50 |
| RS135X305X700  | Rolsteiger 1.35x3.05x7.00  | 9.384,65 €         | 5401145012210    | 305,50 |
| RS135X305X800  | Rolsteiger 1.35x3.05x8.00  | 11.209,54 €        | 5401145012944    | 364,80 |
| RS135X305X900  | Rolsteiger 1.35x3.05x9.00  | 11.426,77 €        | 5401145012234    | 373,80 |
| RS135X305X1000   | Rolsteiger 1.35x3.05x10.00 | 13.251,66 €        | 5401145012791    | 433,10 |
| RS135X305X1100   | Rolsteiger 1.35x3.05x11.00 | 13.468,90 €        | 5401145012715    | 442,10 |
| RS135X305X1200   | Rolsteiger 1.35x3.05x12.00 | 15.293,79 €        | 5401145012814    | 501,40 |

## Inhoud configuratiesets

| Art. RS135                            |           |              |                | 200    | 300    | 400    | 500    |
|---------------------------------------|-----------|--------------|----------------|--------|--------|--------|--------|
|                                       | ref.      | Prijs €/stuk | werkhoogte     | 4.20 m | 5.20 m | 6.20 m | 7.20 m |
|                                       |           |              | platformhoogte | 2.20 m | 3.20 m | 4.20 m | 5.20 m |
|                                       |           |              | kg             |        |        |        |        |
| Opbouwframe 135-28-7                  | RS1357    | 309,1        | 11,00          | 2      | 4      | 4      | 6      |
| Opbouwframe 135-28-4                  | RS1354    | 230,21       | 6,50           | 2      | -      | 2      | -      |
| Wielstaander + wiel Ø 200             | RS200WK   | 109,39       | 6,20           | 4      | 4      | 4      | 4      |
| Platform 185 met luik                 | RS185M    | 373,01       | 12,60          | 1      | 1      | 2      | 2      |
| Platform 245 met luik                 | RS245M    | 410,57       | 15,90          |        |        |        |        |
| Platform 305 met luik                 | RS305M    | 476,70       | 22,30          |        |        |        |        |
| Platform 185 zonder luik              | RS185Z    | 341,29       | 12,60          | 1      | 1      | 1      | 1      |
| Platform 245 zonder luik              | RS245Z    | 373,25       | 16,00          |        |        |        |        |
| Platform 305 zonder luik              | RS305Z    | 434,62       | 21,40          |        |        |        |        |
| Diagonale schoor 185                  | RS185D    | 84,57        | 2,30           | 4      | 4      | 8      | 8      |
| Diagonale schoor 245                  | RS245D    | 93,81        | 2,70           |        |        |        |        |
| Diagonale schoor 305                  | RS305D    | 104,57       | 3,10           |        |        |        |        |
| Horizontale schoor 185                | RS185H    | 84,57        | 2,10           | 2      | 2      | 6      | 6      |
| Horizontale schoor 245                | RS245H    | 87,65        | 2,60           |        |        |        |        |
| Horizontale schoor 305                | RS305H    | 96,88        | 2,90           |        |        |        |        |
| Leuning 185-4S                        | RS185L4S  | 375,21       | 4,70           | 2      | 2      | 2      | 2      |
| Leuning 245-4S                        | RS245L4S  | 396,74       | 5,40           |        |        |        |        |
| Leuning 305-4S                        | RS305L4S  | 435,18       | 6,20           |        |        |        |        |
| Kantplank set 135x185                 | RS004K    | 235,12       | 8,40           | 1      | 1      | 1      | 1      |
| Kantplank set 135x245                 | RS005K    | 250,46       | 9,90           |        |        |        |        |
| Kantplank set 135x305                 | RS006K    | 275,99       | 12,00          |        |        |        |        |
| Telescopische driehoeksstabilisator * | RS210300S | 266,04       | 5,60           | 2      | 2      | 2      | 2      |
| Opstap                                | RSOP      | 141,82       | 2,60           | 1      | 1      | 1      | 1      |

\* Voor vrijstaande montage is het verplicht 4 stabilisatoren te gebruiken.

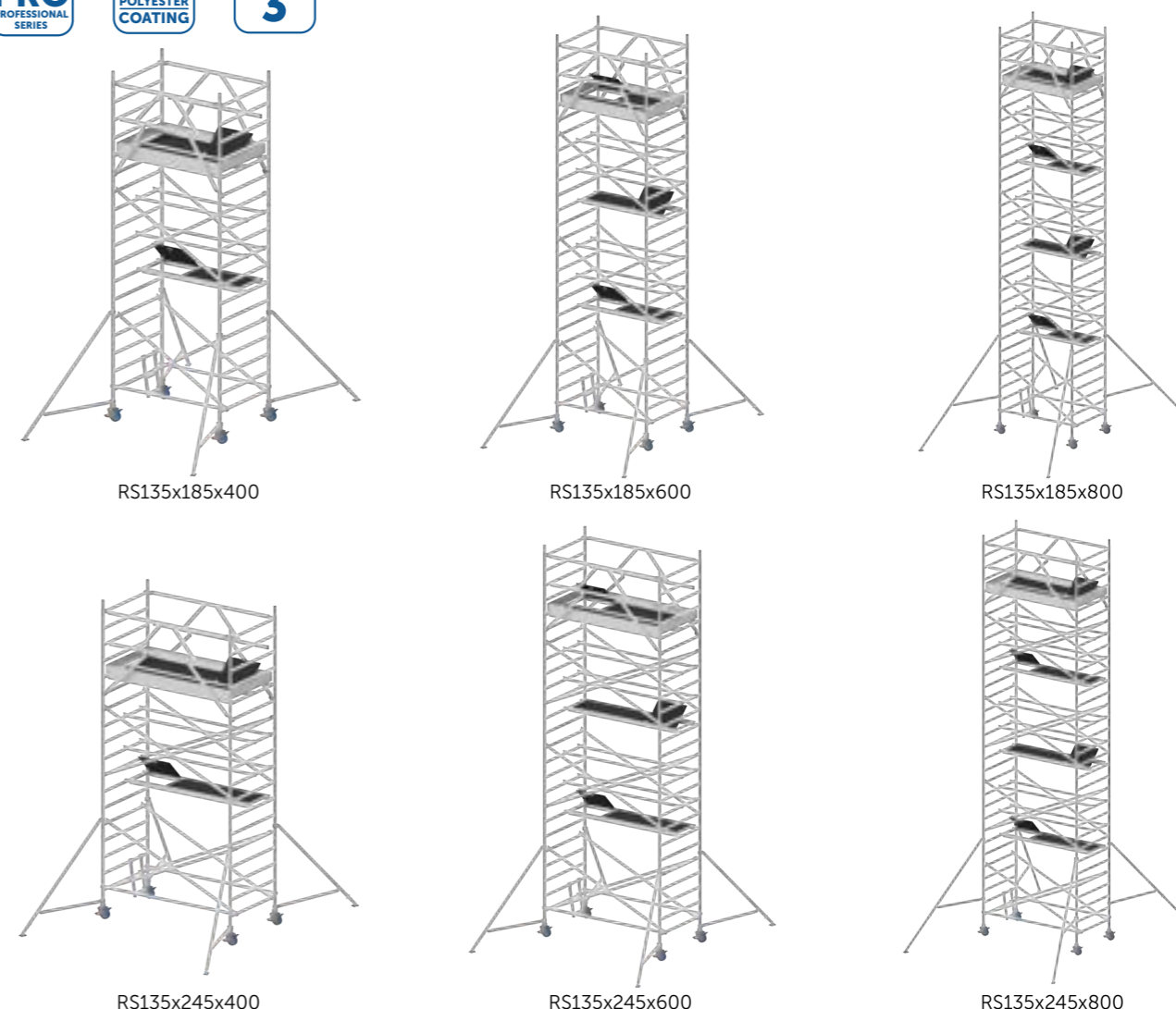

|        | 600    | 700     | 800     | 900     | 1000    | 1100    | 1200 |
|--------|--------|---------|---------|---------|---------|---------|------|
| 8.20 m | 9.20 m | 10.20 m | 11.20 m | 12.20 m | 13.20 m | 14.20 m |      |
| 6.20 m | 7.20 m | 8.20 m  | 9.20 m  | 10.20 m | 11.20 m | 12.20 m |      |
| 6      | 8      | 8       | 10      | 10      | 12      | 12      |      |
| 2      | -      | 2       | -       | 2       | -       | 2       |      |
| 4      | 4      | 4       | 4       | 4       | 4       | 4       |      |
| 3      | 3      | 4       | 4       | 5       | 5       | 6       |      |
| 1      | 1      | 1       | 1       | 1       | 1       | 1       |      |
| 12     | 12     | 16      | 16      | 20      | 20      | 24      |      |
| 10     | 10     | 14      | 14      | 18      | 18      | 22      |      |
| 2      | 2      | 2       | 2       | 2       | 2       | 2       |      |
| 1      | 1      | 1       | 1       | 1       | 1       | 1       |      |
| 2      | 2      | 2       | 2       | 2       | 2       | 2       |      |
| 1      | 1      | 1       | 1       | 1       | 1       | 1       |      |

| art nr steigerset   |                                      | prijs/configuratie | EAN configuratie | kg     |
|---|--------------------------------------|--------------------|------------------|--------|
| <b>Classic-Safe - Configuratie rolsteiger 1.35x1.85 - SOLIDEAir composiet platformvloer</b> |                                      |                    |                  |        |
| RS135X185X200R  | Rolsteiger 1.35x1.85x2.00 SOLIDEAir  | 4.758,16 €         | 5401145012647    | 125,70 |
| RS135X185X300R  | Rolsteiger 1.35x1.85x3.00 SOLIDEAir  | 4.975,39 €         | 5401145012005    | 134,70 |
| RS135X185X400R  | Rolsteiger 1.35x1.85x4.00 SOLIDEAir  | 6.641,64 €         | 5401145006189    | 175,85 |
| RS135X185X500R  | Rolsteiger 1.35x1.85x5.00 SOLIDEAir  | 6.858,88 €         | 5401145012029    | 184,85 |
| RS135X185X600R  | Rolsteiger 1.35x1.85x6.00 SOLIDEAir  | 8.525,13 €         | 5401145011183    | 226,00 |
| RS135X185X700R  | Rolsteiger 1.35x1.85x7.00 SOLIDEAir  | 8.742,36 €         | 5401145012043    | 235,00 |
| RS135X185X800R  | Rolsteiger 1.35x1.85x8.00 SOLIDEAir  | 10.408,61 €        | 5401145011206    | 276,15 |
| RS135X185X900R  | Rolsteiger 1.35x1.85x9.00 SOLIDEAir  | 10.625,85 €        | 5401145011923    | 285,15 |
| RS135X185X1000R   | Rolsteiger 1.35x1.85x10.00 SOLIDEAir | 12.292,10 €        | 5401145011121    | 326,30 |
| RS135X185X1100R   | Rolsteiger 1.35x1.85x11.00 SOLIDEAir | 12.509,33 €        | 5401145012845    | 335,30 |
| RS135X185X1200R   | Rolsteiger 1.35x1.85x12.00 SOLIDEAir | 14.175,59 €        | 5401145011145    | 376,45 |
| <b>Classic-Safe - Configuratie rolsteiger 1.35x2.45 - SOLIDEAir composiet platformvloer</b> |                                      |                    |                  |        |
| RS135X245X200R  | Rolsteiger 1.35x2.45x2.00 SOLIDEAir  | 5.043,76 €         | 5401145012661    | 136,10 |
| RS135X245X300R  | Rolsteiger 1.35x2.45x3.00 SOLIDEAir  | 5.261,00 €         | 5401145012081    | 145,10 |
| RS135X245X400R  | Rolsteiger 1.35x2.45x4.00 SOLIDEAir  | 7.070,77 €         | 5401145012685    | 193,30 |
| RS135X245X500R  | Rolsteiger 1.35x2.45x5.00 SOLIDEAir  | 7.288,02 €         | 5401145012104    | 202,30 |
| RS135X245X600R  | Rolsteiger 1.35x2.45x6.00 SOLIDEAir  | 9.097,79 €         | 5401145012708    | 250,50 |
| RS135X245X700R  | Rolsteiger 1.35x2.45x7.00 SOLIDEAir  | 9.315,03 €         | 5401145012128    | 259,50 |
| RS135X245X800R  | Rolsteiger 1.35x2.45x8.00 SOLIDEAir  | 11.124,80 €        | 5401145012784    | 307,70 |
| RS135X245X900R  | Rolsteiger 1.35x2.45x9.00 SOLIDEAir  | 11.342,05 €        | 5401145012913    | 316,70 |
| RS135X245X1000R   | Rolsteiger 1.35x2.45x10.00 SOLIDEAir | 13.151,82 €        | 5401145012869    | 364,90 |
| RS135X245X1100R   | Rolsteiger 1.35x2.45x11.00 SOLIDEAir | 13.369,05 €        | 5401145012760    | 373,90 |
| RS135X245X1200R   | Rolsteiger 1.35x2.45x12.00 SOLIDEAir | 15.178,83 €        | 5401145012753    | 422,10 |
| <b>Classic-Safe - Configuratie rolsteiger 1.35x3.05 - SOLIDEAir composiet platformvloer</b> |                                      |                    |                  |        |
| RS135X305X200R  | Rolsteiger 1.35x3.05x2.00 SOLIDEAir  | 5.265,34 €         | 5401145012883    | 150,85 |
| RS135X305X300R  | Rolsteiger 1.35x3.05x3.00 SOLIDEAir  | 5.482,59 €         | 5401145012180    | 159,85 |
| RS135X305X400R  | Rolsteiger 1.35x3.05x4.00 SOLIDEAir  | 7.403,94 €         | 5401145012906    | 215,80 |
| RS135X305X500R  | Rolsteiger 1.35x3.05x5.00 SOLIDEAir  | 7.621,18 €         | 5401145012203    | 224,80 |
| RS135X305X600R  | Rolsteiger 1.35x3.05x6.00 SOLIDEAir  | 9.542,54 €         | 5401145012937    | 280,75 |
| RS135X305X700R  | Rolsteiger 1.35x3.05x7.00 SOLIDEAir  | 9.759,78 €         | 5401145012227    | 289,75 |
| RS135X305X800R  | Rolsteiger 1.35x3.05x8.00 SOLIDEAir  | 11.681,15 €        | 5401145013200    | 345,70 |
| RS135X305X900R  | Rolsteiger 1.35x3.05x9.00 SOLIDEAir  | 11.898,38 €        | 5401145012142    | 354,70 |
| RS135X305X1000R   | Rolsteiger 1.35x3.05x10.00 SOLIDEAir | 13.819,74 €        | 5401145012807    | 410,65 |
| RS135X305X1100R   | Rolsteiger 1.35x3.05x11.00 SOLIDEAir | 14.036,98 €        | 5401145012722    | 419,65 |
| RS135X305X1200R   | Rolsteiger 1.35x3.05x12.00 SOLIDEAir | 15.958,34 €        | 5401145012821    | 475,60 |

## Inhoud configuratiesets

| Art. RS135                            |           |            |                | 200    | 300    | 400    | 500    |
|---------------------------------------|-----------|------------|----------------|--------|--------|--------|--------|
| ref.                                  | Prijs     | werkhoogte | platformhoogte | 4.20 m | 5.20 m | 6.20 m | 7.20 m |
|                                       |           |            |                | 2.20 m | 3.20 m | 4.20 m | 5.20 m |
| ref.                                  | €/stuk    | kg         |                |        |        |        |        |
| Opbouwframe 135-28-7                  | RS1357    | 309,1      | 11,00          | 2      | 4      | 4      | 6      |
| Opbouwframe 135-28-4                  | RS1354    | 230,21     | 6,50           | 2      | -      | 2      | -      |
| Wielstaander + wiel Ø 200             | RS200WK   | 109,39     | 6,20           | 4      | 4      | 4      | 4      |
| SOLIDEAir platform 185 met luik       | RS185MR   | 447,30     | 10,55          | 1      | 1      | 2      | 2      |
| SOLIDEAir platform 245 met luik       | RS245MR   | 541,57     | 14,00          |        |        |        |        |
| SOLIDEAir platform 305 met luik       | RS305MR   | 573,17     | 18,95          |        |        |        |        |
| SOLIDEAir platform 185 zonder luik    | RS185ZR   | 404,44     | 10,35          | 1      | 1      | 1      | 1      |
| SOLIDEAir platform 245 zonder luik    | RS245ZR   | 494,26     | 13,20          |        |        |        |        |
| SOLIDEAir platform 305 zonder luik    | RS305ZR   | 520,33     | 18,70          |        |        |        |        |
| Diagonale schoor 185                  | RS185D    | 84,57      | 2,30           | 4      | 4      | 8      | 8      |
| Diagonale schoor 245                  | RS245D    | 93,81      | 2,70           |        |        |        |        |
| Diagonale schoor 305                  | RS305D    | 104,57     | 3,10           |        |        |        |        |
| Horizontale schoor 185                | RS185H    | 84,57      | 2,10           | 2      | 2      | 6      | 6      |
| Horizontale schoor 245                | RS245H    | 87,65      | 2,60           |        |        |        |        |
| Horizontale schoor 305                | RS305H    | 96,88      | 2,90           |        |        |        |        |
| Leuning 185-4S                        | RS185L4S  | 375,21     | 4,70           | 2      | 2      | 2      | 2      |
| Leuning 245-4S                        | RS245L4S  | 396,74     | 5,40           |        |        |        |        |
| Leuning 305-4S                        | RS305L4S  | 435,18     | 6,20           |        |        |        |        |
| Kantplank set 135x185                 | RS004K    | 235,12     | 8,40           | 1      | 1      | 1      | 1      |
| Kantplank set 135x245                 | RS005K    | 250,46     | 9,90           |        |        |        |        |
| Kantplank set 135x305                 | RS006K    | 275,99     | 12,00          |        |        |        |        |
| Telescopische driehoeksstabilisator * | RS210300S | 266,04     | 5,60           | 2      | 2      | 2      | 2      |
| Opstap                                | RSOP      | 141,82     | 2,60           | 1      | 1      | 1      | 1      |

\* Voor vrijstaande montage is het verplicht 4 stabilisatoren te gebruiken.

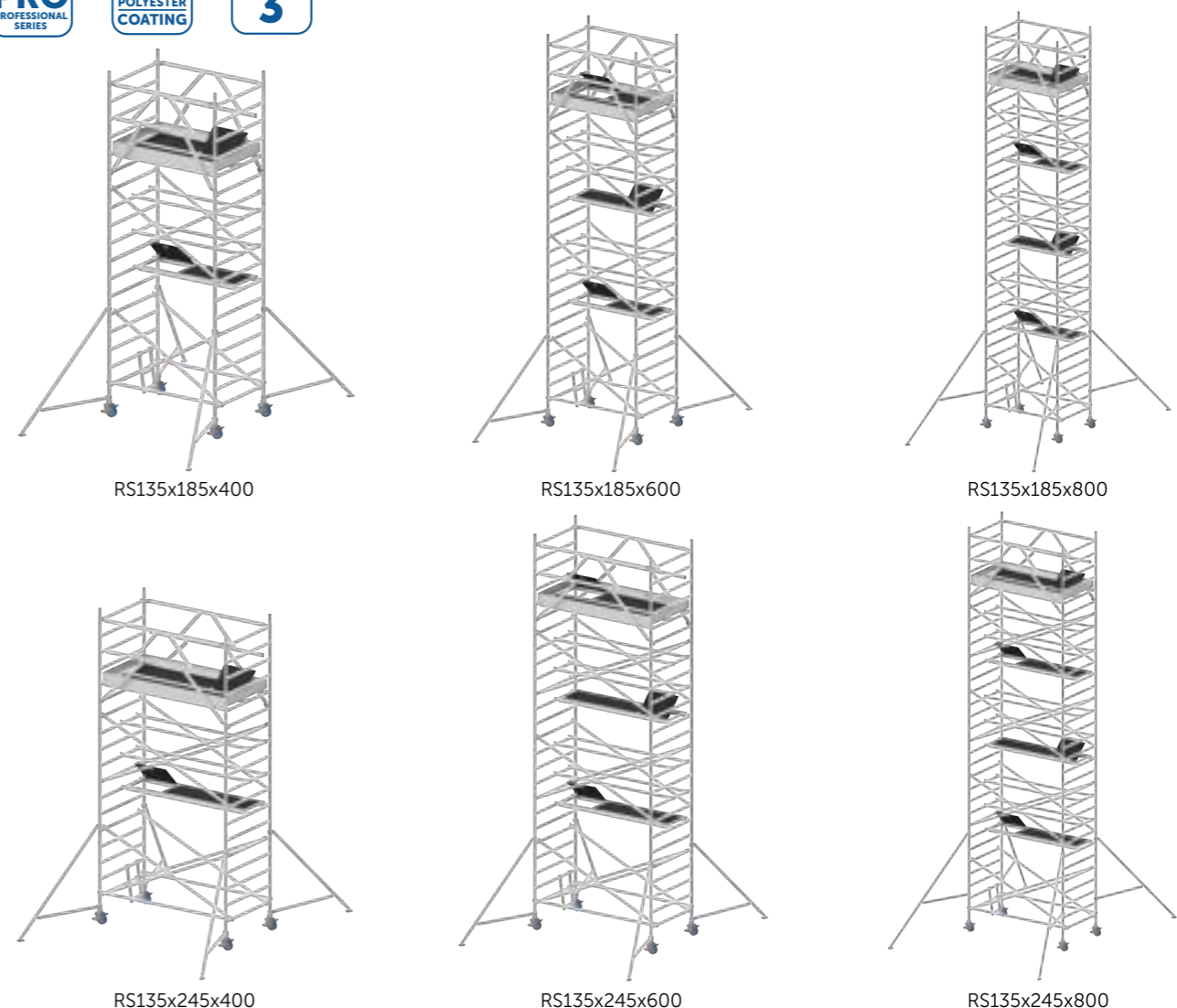

|        | 600    | 700     | 800     | 900     | 1000    | 1100    | 1200 |
|--------|--------|---------|---------|---------|---------|---------|------|
| 8.20 m | 9.20 m | 10.20 m | 11.20 m | 12.20 m | 13.20 m | 14.20 m |      |
| 6.20 m | 7.20 m | 8.20 m  | 9.20 m  | 10.20 m | 11.20 m | 12.20 m |      |
| 6      | 8      | 8       | 10      | 10      | 12      | 12      |      |
| 2      | -      | 2       | -       | 2       | -       | 2       |      |
| 4      | 4      | 4       | 4       | 4       | 4       | 4       |      |
| 3      | 3      | 4       | 4       | 5       | 5       | 6       |      |
| 1      | 1      | 1       | 1       | 1       | 1       | 1       |      |
| 12     | 12     | 16      | 16      | 20      | 20      | 24      |      |
| 10     | 10     | 14      | 14      | 18      | 18      | 22      |      |
| 2      | 2      | 2       | 2       | 2       | 2       | 2       |      |
| 1      | 1      | 1       | 1       | 1       | 1       | 1       |      |
| 2      | 2      | 2       | 2       | 2       | 2       | 2       |      |
| 1      | 1      | 1       | 1       | 1       | 1       | 1       |      |

|                   |                                    | RS | RS 4S | RS 4S Comfort | VS | VS 4S | VSC | GS | TS |               |        |
|-------------------|------------------------------------|----|-------|---------------|----|-------|-----|----|----|---------------|--------|
| <b>Kader</b>      |                                    |    |       |               |    |       |     |    |    |               |        |
| GS0751            | L-frame                            |    |       |               |    |       |     | X  |    | 5413432781013 | 126,28 |
| GS0753            | Leuningframe                       |    |       |               |    |       |     | X  |    | 5413432781037 | 202,99 |
| GS075D            | Doorloopkader                      |    |       |               |    |       |     | X  |    | 5413432781020 | 535,13 |
| RS0752            | Leuningframe 75-50-2               | X  |       |               | X  | X     |     |    |    | 5413432701028 | 162,99 |
| RS0754            | Opbouwframe 75-28-4                | X  | X     |               | X  | X     |     | X  |    | 5413432701042 | 230,21 |
| RS0757            | Opbouwframe 75-28-7                | X  | X     |               | X  | X     |     | X  |    | 5413432701073 | 309,10 |
| RS1352            | Leuningframe 135-50-2              | X  |       |               |    |       |     |    |    | 5413432702025 | 189,14 |
| RS1354            | Opbouwframe 135-28-4               | X  | X     | X             |    |       |     |    |    | 5413432702049 | 271,18 |
| RS1357            | Opbouwframe 135-28-7               | X  | X     | X             |    |       |     |    |    | 5413432702070 | 379,81 |
| RS1357D           | Opbouwframe 135-28-7 doorloop      | X  | X     | X             |    |       |     |    |    | 5413432702087 | 459,78 |
| VS0756            | Klapunit 75-28-6                   |    |       |               | X  | X     |     |    | X  | 5413432711065 | 781,06 |
| VSC0752           | Leuningframe 2 sporten             |    |       |               |    |       | X   |    |    | 5413432711027 | 130,70 |
| VSC0754           | Leuningframe 4 sporten             |    |       |               |    |       | X   |    |    | 5401145003744 | 197,93 |
| VSC0755           | Leuningframe 5 sporten             |    |       |               |    |       | X   |    |    | 5413432711072 | 270,62 |
| <b>Platformen</b> |                                    |    |       |               |    |       |     |    |    |               |        |
| RS185M            | Platform 185 met luik              | X  | X     | X             | X  | X     |     | X  | X  | 5413432705019 | 373,01 |
| RS185MR           | SOLIDEair 185 met luik             | X  | X     | X             | X  | X     |     | X  | X  | 5413432705071 | 447,30 |
| RS185Z            | Platform 185 zonder luik           | X  | X     | X             | X  | X     |     | X  | X  | 5413432705026 | 341,29 |
| RS185ZR           | SOLIDEair 185 zonder luik          | X  | X     | X             | X  | X     |     | X  | X  | 5413432705088 | 404,44 |
| RS245M            | Platform 245 met luik              | X  | X     | X             |    |       |     | X  |    | 5413432706016 | 410,57 |
| RS245MR           | SOLIDEair 245 met luik             | X  | X     | X             |    |       |     | X  |    | 5413432706078 | 541,57 |
| RS245Z            | Platform 245 zonder luik           | X  | X     | X             |    |       |     | X  |    | 5413432706023 | 373,25 |
| RS245ZR           | SOLIDEair 245 zonder luik          | X  | X     | X             |    |       |     | X  |    | 5413432706085 | 494,26 |
| RS305M            | Platform 305 met luik              | X  | X     | X             |    |       |     | X  |    | 5413432707013 | 476,70 |
| RS305MR           | SOLIDEair 305 met luik             | X  | X     | X             |    |       |     | X  |    | 5413432707075 | 573,17 |
| RS305Z            | Platform 305 zonder luik           | X  | X     | X             |    |       |     | X  |    | 5413432707020 | 434,62 |
| RS305ZR           | SOLIDEair 305 zonder luik          | X  | X     | X             |    |       |     | X  |    | 5413432707082 | 520,33 |
| VSC175M           | Platform met luik                  |    |       |               |    |       | X   |    |    | 5413432713007 | 281,59 |
| VSC175Z           | Platform zonder luik               |    |       |               |    |       | X   |    |    | 5413432712000 | 245,77 |
| <b>Schoren</b>    |                                    |    |       |               |    |       |     |    |    |               |        |
| RS185D            | Diagonale schoor 185               | X  |       |               | X  |       |     | X  |    | 5413432705057 | 84,57  |
| RS185D4S          | Diagonale schoor 185-4S            |    | X     | X             |    | X     |     |    |    | 5413432706139 | 88,16  |
| RS185DT           | Telescopische diagonaalleuning 185 |    |       | X             |    |       |     |    |    | 5413432706191 | 125,22 |
| RS185H            | Horizontale schoor 185             | X  | X     | X             | X  | X     |     | X  |    | 5413432705064 | 84,57  |
| RS245D            | Diagonale schoor 245               | X  |       |               |    |       |     | X  |    | 5413432706054 | 93,81  |
| RS245D4S          | Diagonale schoor 245-4S            |    | X     | X             |    |       |     |    |    | 5413432706146 | 97,76  |
| RS245DT           | Telescopische diagonaalleuning 245 |    |       | X             |    |       |     |    |    | 5413432706207 | 129,17 |
| RS245H            | Horizontale schoor 245             | X  | X     | X             |    |       |     | X  |    | 5413432706061 | 87,65  |
| RS305D            | Diagonale schoor 305               | X  |       |               |    |       |     | X  |    | 5413432707051 | 104,57 |
| RS305D4S          | Diagonale schoor 305-4S            |    | X     | X             |    |       |     |    |    | 5413432706153 | 109,83 |
| RS305DT           | Telescopische diagonaalleuning 305 |    |       | X             |    |       |     |    |    | 5413432706214 | 137,98 |
| RS305H            | Horizontale schoor 305             | X  | X     | X             |    |       |     | X  |    | 5413432707068 | 96,88  |
| VSC175D           | Diagonale schoor VSC               |    |       |               |    |       | X   |    |    | 5413432717104 | 71,27  |
| VSC175L           | Leuning                            |    |       |               |    |       | X   |    |    | 5413432713021 | 71,27  |

|                             |  | RS | RS 4S | RS 4S Comfort | VS | VS 4S | VSC | GS | TS |               |        |
|-----------------------------|--|----|-------|---------------|----|-------|-----|----|----|---------------|--------|
| <b>Leuningen</b>            |  |    |       |               |    |       |     |    |    |               |        |
| RS185L                      | Leuning 185                                | X  |       |               | X  |       |     |    | X  | 5413432705040 | 162,99 |
| RS185L4S                    | Leuning 185-4S                             |    | X     | X             |    | X     |     |    |    | 5413432706252 | 375,21 |
| RS185LV                     | Trapleuning bovenste niveau 185            |    |       | X             |    |       |     |    |    | 5413432706177 | 306,02 |
| RS245L                      | Leuning 245                                | X  |       |               |    |       |     |    | X  | 5413432706047 | 178,38 |
| RS245L4S                    | Leuning 245-4S                             |    | X     | X             |    |       |     |    |    | 5413432706221 | 396,74 |
| RS245LV                     | Trapleuning bovenste niveau 245            |    |       | X             |    |       |     |    |    | 5413432706245 | 333,83 |
| RS305L                      | Leuning 305                                | X  |       |               |    |       |     |    | X  | 5413432707044 | 181,46 |
| RS305L4S                    | Leuning 305-4S                             |    | X     | X             |    | X     |     |    |    | 5413432706092 | 435,18 |
| RS305LV                     | Trapleuning bovenste niveau 305            |    |       | X             |    |       |     |    |    | 5413432706184 | 349,89 |
| VSC175L                     | Leuning                                    |    |       |               |    |       | X   |    |    | 5413432713021 | 71,27  |
| VSC175L4S                   | Leuning 175-4S                             |    |       |               |    |       | X   |    |    | 5413432721064 | 372,51 |
| <b>Stabilisatoren</b>       |  |    |       |               |    |       |     |    |    |               |        |
| RS210300S                   | Telescopisch driehoekstabilisator 210-300  | X  | X     | X             | X  | X     | X   |    |    | 5401145000224 | 266,04 |
| VSSTAB                      | Stabilisator 60                            |    |       |               | X  |       | X   |    | X  | 5413432715834 | 47,67  |
| <b>Wielen en wielplaten</b> |  |    |       |               |    |       |     |    |    |               |        |
| GS202P                      | Voetplaat staal                            | X  | X     | X             | X  | X     |     |    | X  | 5413432781044 | 53,82  |
| RS075P                      | Onderframe met 2 poten                     |    |       |               |    |       |     |    | X  | 5413432713014 | 155,95 |
| RS075W                      | Onderframe met 2 wielen                    |    |       |               |    |       |     |    | X  | 5413432714011 | 344,19 |
| RS200W                      | Wielstaander met wiel Ø 200                | X  | X     | X             | X  | X     |     |    | X  | 5413432708515 | 191,91 |
| RS200WK                     | Wielstaander met wiel Ø 200 hard kunststof | X  | X     | X             | X  | X     |     |    | X  | 5413432001463 | 109,39 |
| RS201P                      | Wielstaander met plaat ALU                 | X  | X     | X             | X  | X     |     |    | X  | 5413432708522 | 167,54 |
| VS125W                      | Wielstaander met wiel Ø 125                |    |       |               | X  | X     | X   |    |    | 5413432718514 | 43,06  |
| VSC125W                     | Wielstaander met wiel Ø 125mm              |    |       |               |    |       | X   |    |    | 5414327120177 | 20,43  |
| <b>Kantplanken</b>          |  |    |       |               |    |       |     |    |    |               |        |
| GSKV                        | Kantplank verbinder                        | X  | X     |               | X  | X     |     |    | X  | 5413432781051 | 53,37  |
| RS075K                      | Kantplank 75 kort                          | X  | X     | X             | X  | X     |     |    | X  | 5413432709017 | 54,95  |
| RS135K                      | Kantplank 135 kort                         | X  | X     | X             |    |       |     |    |    | 5413432709024 | 62,61  |
| RS185K                      | Kantplank 185 lang                         | X  | X     | X             | X  | X     |     |    | X  | 5413432709031 | 54,95  |
| RS245K                      | Kantplank 245 lang                         | X  | X     | X             |    |       |     |    | X  | 5413432709048 | 62,61  |
| RS305K                      | Kantplank 305 lang                         | X  | X     | X             |    |       |     |    | X  | 5413432709055 | 75,38  |
| VSC075K                     | Kantplank kort                             |    |       |               |    |       | X   |    |    | 5413432711003 | 51,11  |
| VSC175K                     | Kantplank lang 175                         |    |       |               |    |       | X   |    |    | 5413432711010 | 54,94  |
| RS001K                      | Kantplank set 75x185                       | X  | X     |               | X  | X     |     |    |    | 5413432709918 | 219,79 |
| RS002K                      | Kantplank set 75x245                       | X  | X     |               |    |       |     |    |    | 5413432709925 | 235,12 |
| RS003K                      | Kantplank set 75x305                       | X  | X     |               |    |       |     |    |    | 5413432709932 | 260,65 |
| RS004K                      | Kantplank set 135x185                      | X  | X     | X             |    |       |     |    |    | 5413432709949 | 235,12 |
| RS005K                      | Kantplank set 135x245                      | X  | X     | X             |    |       |     |    |    | 5413432709956 | 250,46 |
| RS006K                      | Kantplank set 135x305                      | X  | X     | X             |    |       |     |    |    | 5413432709963 | 275,99 |
| <b>Steigertrappen</b>       |  |    |       |               |    |       |     |    |    |               |        |
| RS185TR                     | Steigertrap 185                            |    |       | X             |    |       |     |    |    | 5413432706115 | 826,00 |
| RS245TR                     | Steigertrap 245                            |    |       | X             |    |       |     |    |    | 5413432706108 | 856,76 |
| RS305TR                     | Steigertrap 305                            |    |       | X             |    |       |     |    |    | 5413432706122 | 895,32 |
| <b>Allerlei</b>             |  |    |       |               |    |       |     |    |    |               |        |
| GS4851                      | Draaikoppeling 48,3/51                     | X  | X     | X             | X  | X     | X   | X  | X  | 5413432781082 | 30,75  |
| GSAH                        | Afstandhouder                              | X  | X     | X             | X  | X     | X   | X  | X  | 5413432781068 | 32,55  |
| GSLAD                       | Ladder GS                                  | X  | X     | X             | X  | X     |     |    | X  | 5413432781075 | 190,08 |
| RS001B                      | Borgpen                                    | X  | X     | X             | X  | X     | X   | X  | X  | 5413432700991 | 6,03   |
| RSD                         | Toegangsdeurtje bovenste niveau            |    |       | X             |    |       |     |    |    | 5413432706238 | 180,14 |
| RSOP                        | Opstap                                     | X  | X     | X             | X  | X     |     |    |    | 5413432703008 | 141,82 |
| RSPAL                       | Leuningpaal voor RS doorverbinding         | X  |       |               | X  |       |     |    | X  | 5413432709970 | 249,10 |

## SB | Schildersbakje

| ART. | EAN           | PRIJS   |
|------|---------------|---------|
| SB   | 5413432901008 | 83,02 € |



## RST | Gereedschapsbak

| ART.   |  | EAN           | PRIJS    |
|--------|---|---------------|----------|
| RST075 | 32 x 14 cm  | 5413432900094 | 66,23 €  |
| RST185 | 185 x 33 cm   | 5413432900063 | 279,80 € |
| RST245 | 245 x 33 cm   | 5413432900070 | 321,97 € |
| RST305 | 305 x 33 cm   | 5413432900087 | 346,24 € |



RST075



RST245



- Steigerconfiguratie op maat die dakrandbescherming biedt bij werkzaamheden zoals dakwerken, plaatsing zonnepanelen, ...
- Opgebouwd uit twee torens en verbindingsplateau op basis van de RS-serie inclusief vangnet (1,5 x 5m) volgens norm EN 1263-1
- Maximale werkhoogte: 10,00 m
- Maximale draagkracht: 200 kg/m<sup>2</sup>
- 10 jaar garantie



Prijs voor configuraties op maat zijn beschikbaar op aanvraag.

| ART.          | EAN           | PRIJS    |
|---------------|---------------|----------|
| Vangnet SN515 | 5413432781099 | 249,10 € |

## BUMP | Steigerbumper (set 2st)

| ART.   | EAN           | PRIJS   |
|--------|---------------|---------|
| BUMP20 | 5401145003942 | 51,60 € |
| BUMP30 | 5401145005427 | 86,73 € |



Een steigerbumper is een accessoire dat aan de verticale steigerpalen wordt bevestigd om te voorkomen dat de steiger contact maakt met de muur, waardoor schade wordt voorkomen.

Verkrijgbaar in diameter 20cm en 30cm.

| ART.         | Omschrijving                                  | EAN           | PRIJS    |   |
|--------------|---|---------------|----------|---|
| BO-00VR-0703 | Borgpen Zn 10x73 mm + ring (>VSC)             | 5401145004628 | 7,46 €   |    |
| KO-0DOP-0016 | Inslagdop 42 koppelstukken (steigerframe)     | 5401145004635 | 5,97 €   |    |
| KO-0DOP-0015 | Inslag dop 50 (steigerframe)                  | 5401145004642 | 5,97 €   |    |
| KO-0DOP-0162 | Rubber voetje voor stabilisator rolsteiger RS | 5401145004659 | 14,95 €  |    |
| WI-0200-0033 | PU Wiel D200/20mm apart rolsteiger RS         | 5401145004666 | 116,59 € |  |
| WI-0200-0034 | PU Wiel D200/20,5mm apart rolsteigers         | 5401145004680 | 116,59 € |  |
| ST-WIEL-0019 | Conversieset PU wiel D200                     | 5401145004703 | 126,24 € |  |





- Breedte platform: 51 cm
- 10 jaar garantie
- Draagvermogen van 75 kg/m<sup>2</sup>

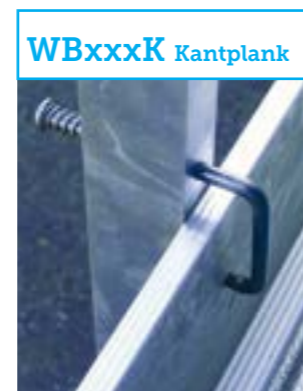

| ART.                        | WB420S            | WB520S            | WB620S            | WB720S*           | WB820S*           |
|-----------------------------|-------------------|-------------------|-------------------|-------------------|-------------------|
| EAN                         | 5401145008442     | 5401145008466     | 5401145008480     | 5401145008503     | 5401145008527     |
| Lengte (m)                  | 4,20              | 5,20              | 6,20              | 7,20              | 8,20              |
| Belastingsklasse brug       | 3                 | 3                 | 3                 | 1                 | 1                 |
| Werkbrug xxx = lengte WB => | 1 x WB420         | 1 x WB520         | 1 x WB620         | 1 x WB720         | 1 x WB820         |
| Gewicht (kg)                | 24                | 29                | 34                | 40                | 46                |
| Schoor WBxxxH               | 2                 | 2                 | 2                 | 2                 | 2                 |
| Kantplank WBxxxK            | 1                 | 1                 | 1                 | 1                 | 1                 |
| Leuning paal WBPAL          | 3                 | 3                 | 4                 | 5                 | 5                 |
| <b>PRIJS</b>                | <b>1.385,38 €</b> | <b>1.503,79 €</b> | <b>1.701,77 €</b> | <b>1.911,20 €</b> | <b>2.032,56 €</b> |

\* Niet gebruiken in combinatie met stellinghaken (SHK)

Stellinghaak gebruik (SHK) in combinatie met werkbrug (WB), enkel wanneer geen enkel arbeidsmiddel voor tijdelijke werkzaamheden op hoogte beschikbaar is dat voldoet aan de geharmoniseerde Europese normen.

### WBHOOK



Optioneel uit te rusten met haken aan de uiteinden (zie WBHOOK, 4st nodig per werkbrug)

| ART.   | Omschrijving                              | EAN           | PRIJS      |
|--------|---|---------------|------------|
| WB420  | Werkbrug SOLIDEck 4,20*0,51 Class 3       | 5413432721019 | 959,21 €   |
| WB520  | Werkbrug SOLIDEck 5,20*0,51 Class 3       | 5413432721026 | 1.038,65 € |
| WB620  | Werkbrug SOLIDEck 6,20*0,51 Class 3       | 5413432721033 | 1.123,90 € |
| WB720  | Werkbrug SOLIDEck 7,20*0,51 Class 1       | 5413432721040 | 1.203,34 € |
| WB820  | Werkbrug SOLIDEck 8,20*0,51 Class 1       | 5413432721057 | 1.279,90 € |
| WB420H | Schoor Werkbrug SOLIDEck 4,20 (1 stuk)    | 5413432722016 | 54,90 €    |
| WB420K | Kantplank Werkbrug SOLIDEck 4,20 (1 stuk) | 5413432723013 | 104,00 €   |
| WB520H | Schoor Werkbrug SOLIDEck 5,20 (1 stuk)    | 5413432722023 | 62,10 €    |
| WB520K | Kantplank Werkbrug SOLIDEck 5,20 (1 stuk) | 5413432723020 | 128,57 €   |
| WB620H | Schoor Werkbrug SOLIDEck 6,20 (1 stuk)    | 5413432722030 | 70,79 €    |
| WB620K | Kantplank Werkbrug SOLIDEck 6,20 (1 stuk) | 5413432723037 | 153,13 €   |
| WB720H | Schoor Werkbrug SOLIDEck 7,20 (1 stuk)    | 5413432722047 | 88,12 €    |
| WB720K | Kantplank Werkbrug SOLIDEck 7,20 (1 stuk) | 5413432723044 | 177,68 €   |
| WB820H | Schoor Werkbrug SOLIDEck 8,20 (1 stuk)    | 5413432722054 | 96,78 €    |
| WB820K | Kantplank Werkbrug SOLIDEck 8,20 (1 stuk) | 5413432723051 | 205,15 €   |
| WBHOOK | Haak voor werkbrug (1stuk)                | 5413432724027 | 33,18 €    |
| WBPAL  | Paal Werkbrug SOLIDEck (1 stuk)           | 5413432724010 | 70,79 €    |





**yeti**pro

- 33 ladders in 1
- Gepoederlakt aluminium
- Afstand tussen 2 sporten: 25 cm
- Maximale draagkracht: 150 kg
- 2 jaar garantie

**33**  
LADDERS  
IN 1

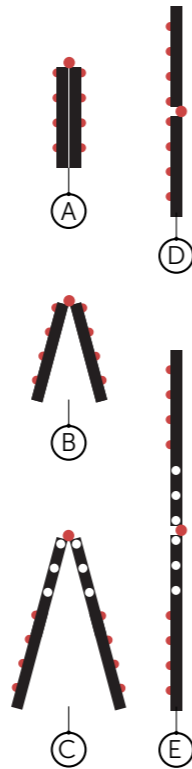

YETIBANK

| EAN           | PRIJS   |
|---------------|---------|
| 5420080607619 | 80,33 € |



YETIPOOT

| EAN           | PRIJS    |
|---------------|----------|
| 5420080607602 | 134,41 € |

| ART.    | Stapen | A     | B     | C     | D     | E     | L     | kg    | EAN           | PRIJS    |
|---------|--------|-------|-------|-------|-------|-------|-------|-------|---------------|----------|
| YETI4X3 | 4 x 3  | 1,03m | 0,82m | 1,37m | 1,96m | 3,10m | 0,55m | 10,00 | 5420080603017 | 401,63 € |
| YETI4X4 | 4 x 4  | 1,31m | 1,09m | 1,93m | 2,55m | 4,24m | 0,62m | 12,50 | 5420080603024 | 481,95 € |
| YETI4X5 | 4 x 5  | 1,60m | 1,36m | 2,48m | 3,10m | 5,38m | 0,69m | 16,20 | 5420080603031 | 556,92 € |
| YETI4X6 | 4 x 6  | 1,88m | 1,64m | 3,02m | 3,67m | 6,52m | 0,77m | 20,60 | 5420080603048 | 631,89 € |

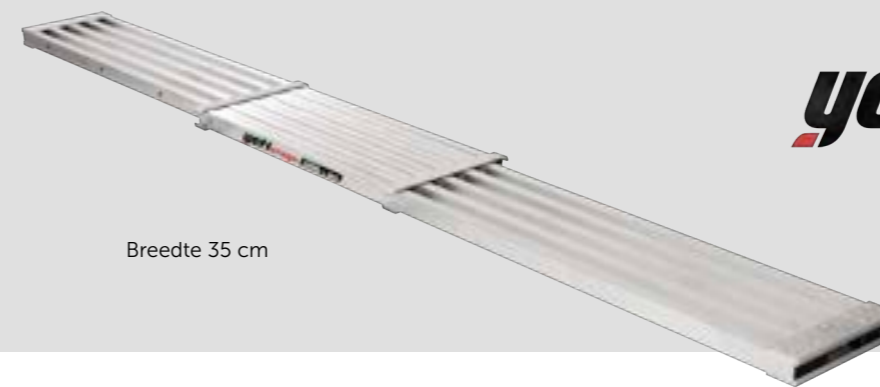

Breedte 35 cm

**yeti**stage

| ART.        | Stapen    | kg      | EAN           | PRIJS    |
|-------------|-----------|---------|---------------|----------|
| TELEPLAT200 | 2m - 3m   | 13,2 kg | 5413432750231 | 374,85 € |
| TELEPLAT250 | 2,5m - 4m | 17,5 kg | 5413432750248 | 444,46 € |
| TELEPLAT300 | 3m - 5m   | 25,1 kg | 5413432750316 | 530,15 € |

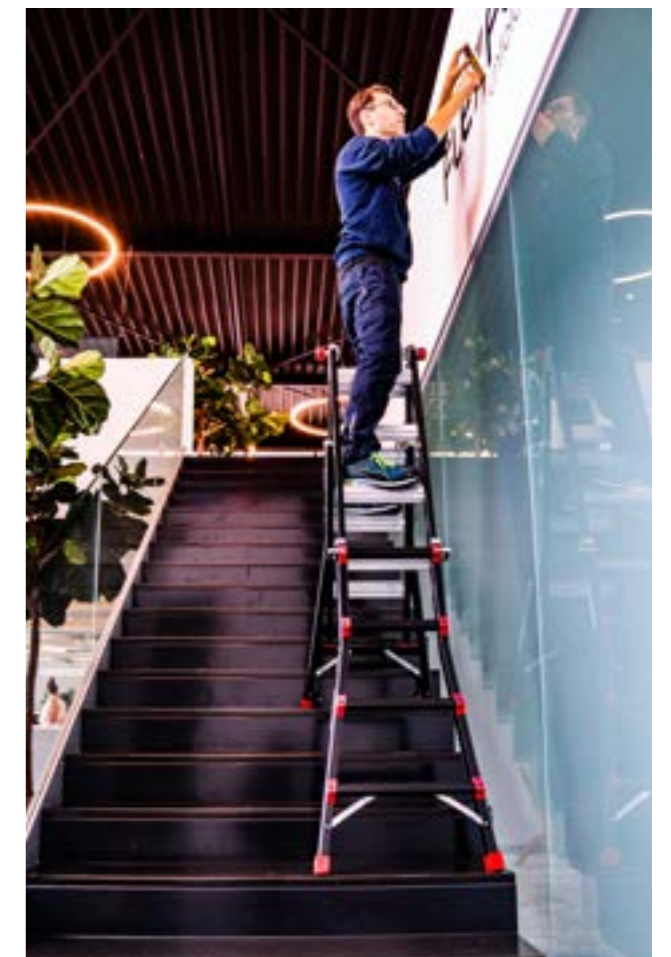



- Ideaal voor werken in de tuin: scheren, snoeien van hagen,...
- Platform verstelbaar in de hoogte
- Platformlengte 1,85 m (VS)
- Bestaande VS-steiger kan aangepast worden mits aanschaf extra onderdelen
- Maximale werkhoogte: 3 m
- Maximale draagkracht: 200 kg/m<sup>2</sup>
- 10 jaar garantie



Configuratie TSVS

**configuratie VS**

| 0,75m x 1,85m          | ref./réf.   | kg   | Aantal | EAN           | PRIJS             |
|------------------------|-------------|------|--------|---------------|-------------------|
| Klapunit 6 sporten     | VS 075 6    | 19,6 | 1      | 5413432711065 | 781,06 €          |
| Onderframe met 2 poten | RS 075 P    | 4,7  | 1      | 5413432713014 | 155,95€           |
| Onderframe 2 wielen    | RS 075 W    | 2,9  | 1      | 5413432714011 | 344,19 €          |
| Platform zonder luik   | RS 185 Z    | 12,6 | 1      | 5413432705026 | 341,29 €          |
| Stabilisator 60        | VS STAB     | 0,80 | 2      | 5413432715834 | 95,34 €           |
| Leuning                | RS185H      | 2,10 | 1      | 5413432705064 | 84,57 €           |
| <b>Setprijs</b>        | <b>TSVS</b> |      |        |               | <b>1.802,40 €</b> |

**Opgelet!** Bij ombouw VS tot tuinsteiger dient men zowel RS075P als RS075W te bestellen.

**RS075P** Onderframe 2 poten



| EAN           | PRIJS    |
|---------------|----------|
| 5413432713014 | 155,95 € |

**RS075W** Onderframe 2 wielen



| EAN           | PRIJS    |
|---------------|----------|
| 5413432714011 | 344,19 € |



# Brandladders

Solide heeft een reeks van standaard artikelen voor vaste brandladders in zijn gamma. Daarnaast kan Solide eveneens alle mogelijke oplossingen op maat voor u of uw klanten produceren.

Zowel de standaardladder als het maatwerk wordt gemaakt uit geanodiseerd aluminium en voldoet aan de EN ISO 14122-4 norm. Deze ladders kunnen gebruikt worden als toegangsladder tot machines, silo's of gebouwen of als evacuatieladder bij brand (voor deze laatste geldt specifieke wet- en regelgeving en moet de locale brandweer gecontacteerd worden).

Technische kenmerken:

- > Ronde sporten anti-slip: 30mm
- > Breedte van de ladder: 60cm
- > Afstand tussen 2 sporten: 25cm

## NORMEN

Volgens de EN 14122-4 normering, moet een vaste ladder die langer dan 3m is, voorzien zijn van een kooibescherming waarbij de diameter van de vrije doorgang tussen de 65 en 80 cm is.

Het begin van de kooiladder moet zich tussen de 2,2 en de 3m boven de grond bevinden (gemeten vanaf toegangsniveau). De maximale lengte van de onderdelen van de ladderconstructie mag niet meer dan 10m bedragen. Daarom bestaan alle toegangs- of vluchtladders van langer dan 10m uit meerdere « versprongen » ladders met elk een maximum lengte van 6m.

Bij deze lange ladders moet eveneens een rust- of overstapbordes (om van het ene naar het andere gedeelte over te stappen) voorzien worden waarbij de maximum afstand tussen twee bordessen 6 meter is.



## BL | Brandladders



EN14122-4

- Ronde sporten anti-slip: 30mm
- Breedte van de ladder: 60cm
- Afstand tussen 2 sporten: 25cm
- Aparte onderdelen enkel te gebruiken bij brandladders van Solide

- Materiaal boom: Profiel 60 x 25 mm; Alu-legering ENAW 6005/T6
- Materiaal sport: Profiel @ 30 mm; Alu-legering ENAW6060/T66
- Breedte van de sport of afstand tussen de zijbomen: 54 cm
- Maximale sportbelasting: 150 kg

Belangrijk bij het aanvragen van offerte voor uw maatwerk zijn de volgende dimensies:

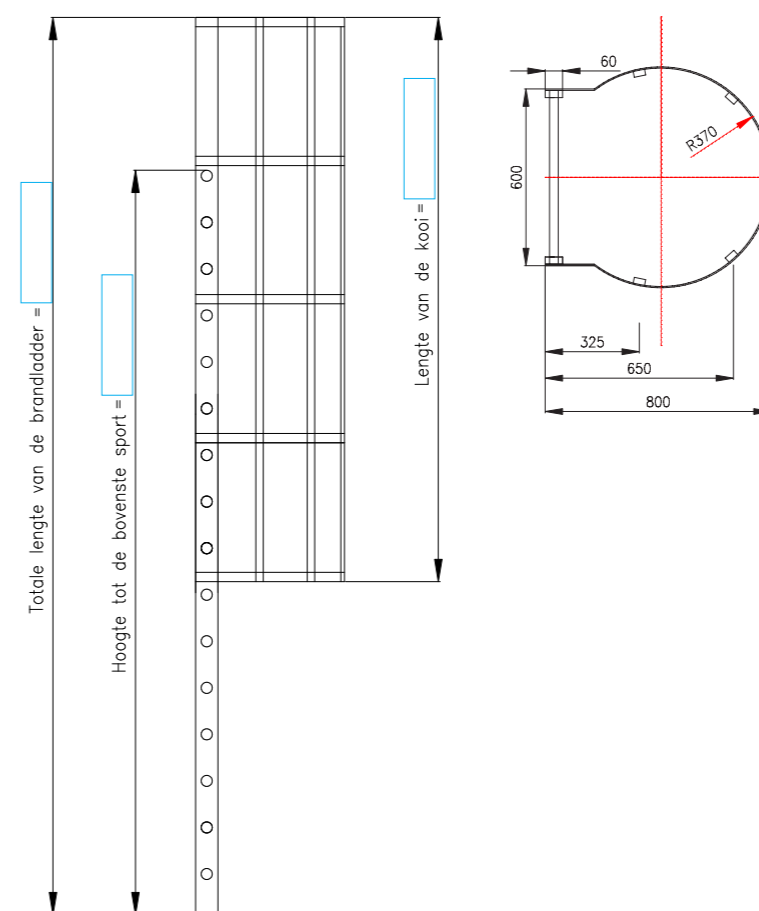

De toegangsladders worden voorzien van ronde sporten met een antislip oppervlak en worden dmv felstechniek bevestigd aan de bomen. De kooi begint standaard vanaf een hoogte van 2.2 m en maximaal vanaf 3 m. De ringen van de beschermingskooi worden verdeeld over de lengte van de toegangsladder met kooi met een maximale tussenafstand van 1.5 m.

Bovenaan wordt standaard een sectie van 1,20 m zonder sporten voorzien als uitstap. Dit kan vrij bepaald worden door de klant. Om de ladders aan de muur te bevestigen worden standaard afstandhouders van 20 cm gebruikt.

Indien de toegangsladder op de grond steunt kunnen de afstandhouders op maximaal 3 m van elkaar gemonteerd worden. Indien de toegangsladder hangend gemonteerd wordt dienen de afstandhouders om de 2 m geplaatst te worden. Voor specifieke situaties zijn langere afstandhouders beschikbaar. Deze toegangsladders worden steeds geproduceerd volgens specifiek vereisten van de klant.

## BLKO | Koppelstukken

| EAN           | PRIJS               |
|---------------|---------------------|
| 5413432001210 | 41,00 €<br>per paar |

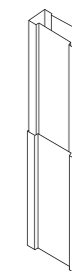

## BLM | Ladder met kooi (geanodiseerd)

| EAN           | PRIJS                 |
|---------------|-----------------------|
| 5413432150024 | 338,31 €<br>per meter |

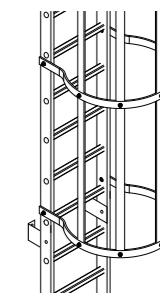

## BLZ | Ladder zonder kooi (geanodiseerd)

| EAN           | PRIJS                 |
|---------------|-----------------------|
| 5413432150017 | 129,57 €<br>per meter |

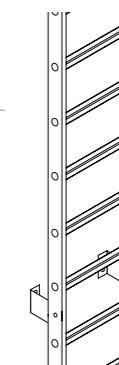

**BLOB** | Overstapbordes voor dakrand (geanodiseerd)

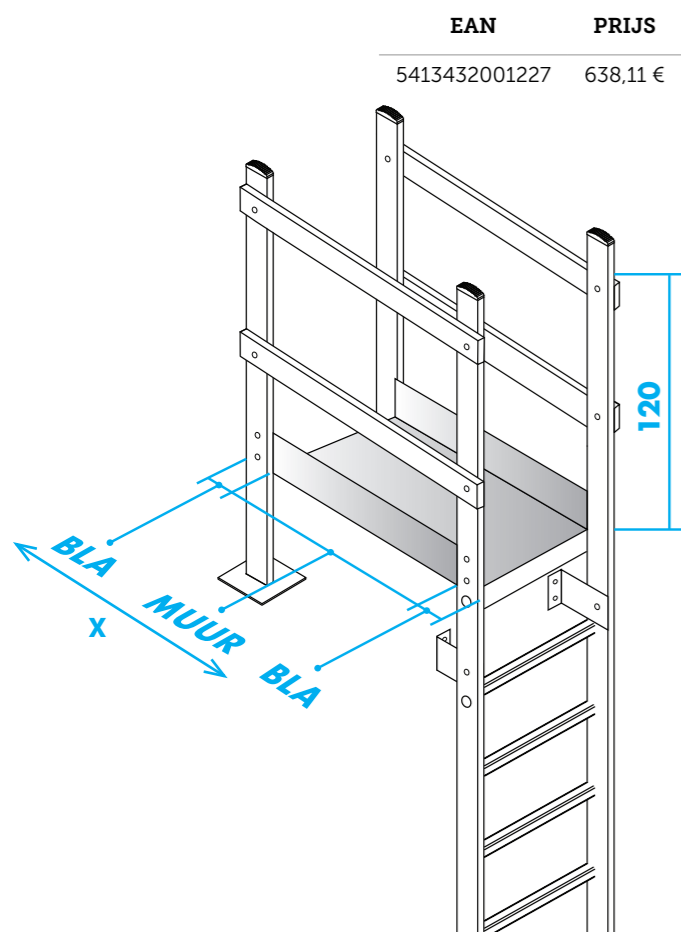

| EAN           | PRIJS    |
|---------------|----------|
| 5413432001227 | 638,11 € |

Overstapplatform in traanplaat "bruut"  
 $X = 2 \times BLA + MUURDIKTE$

**BLDE** | Deur

| EAN           | PRIJS    |
|---------------|----------|
| 5413432750149 | 635,53 € |

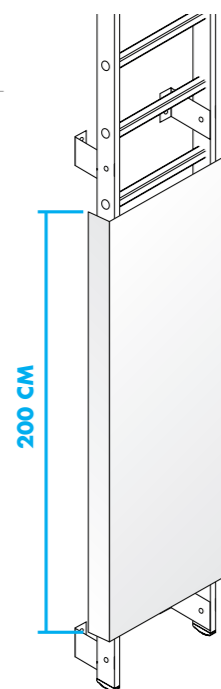

Afdekplaat traanplaat "bruut"

**BLA** | Afstandhouders (per paar)

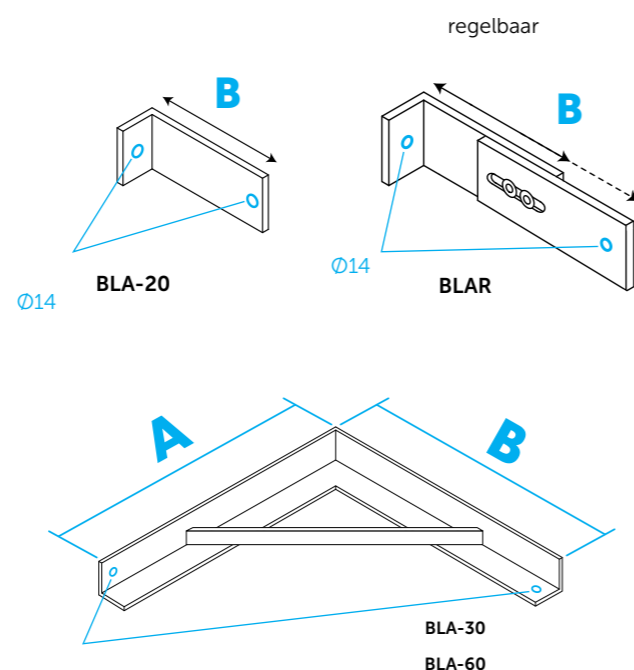

| ART.  | A   | B       | EAN           | PRIJS    |
|-------|-----|---------|---------------|----------|
| BLA20 | 55  | 220     | 5413432150031 | 54,73 €  |
| BLA30 | 360 | 360     | 5413432140018 | 101,13 € |
| BLA60 | 660 | 660     | 5413432750132 | 219,73 € |
| BLAR  | 55  | 280-330 | 5413432140001 | 115,56 € |

**BLRB** | Rustbordes

| EAN           | PRIJS    |
|---------------|----------|
| 5413432140056 | 638,11 € |

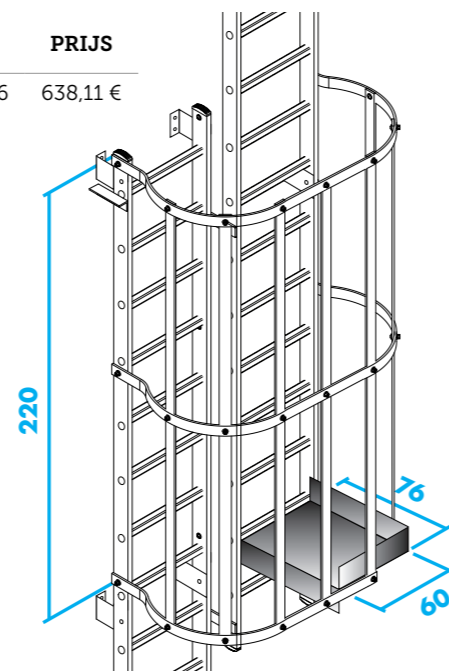

Rustbordes traanplaat "bruut"

**BLUL** | Uitschuifbare leuning (geanodiseerd)

| EAN           | PRIJS    |
|---------------|----------|
| 5413432150079 | 141,00 € |

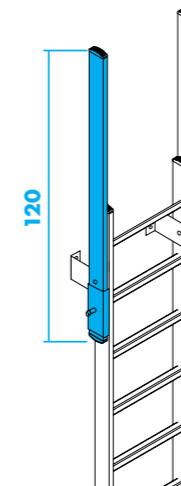

**BLKA** | Brandladder kooiafsluiting

| EAN           | PRIJS    |
|---------------|----------|
| 5413432150048 | 160,37 € |



**BLUB** | Vaste uitstapbeugel

| EAN           | PRIJS    |
|---------------|----------|
| 5413432150055 | 203,69 € |

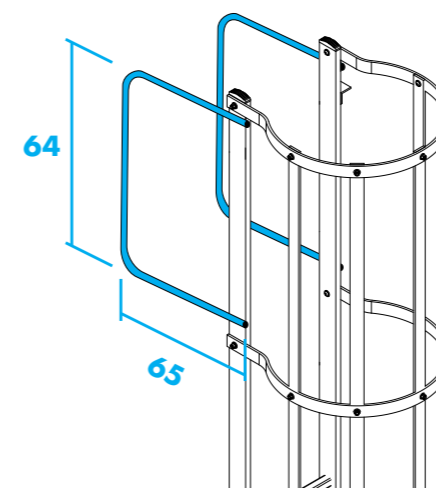

"bruut"

**BLONTV** | Ontgrendelingssysteem met voetpedaal\*

| EAN           | PRIJS    |
|---------------|----------|
| 5413432750217 | 830,61 € |

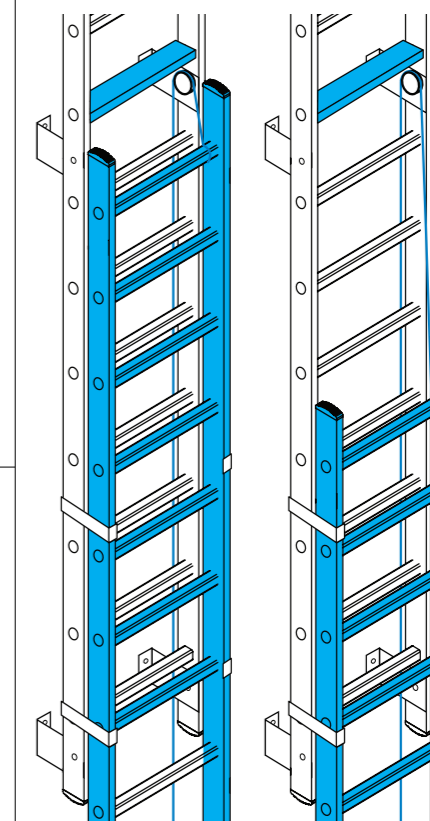

Minstens 150 cm overlap vereist.

\* Toegangsladder waar systeem op gemonteerd zal worden niet inbegrepen in de prijs.

**BLZD** | Zelfsluitende toegangsdeur

| EAN           | PRIJS    |
|---------------|----------|
| 5413432150062 | 196,46 € |

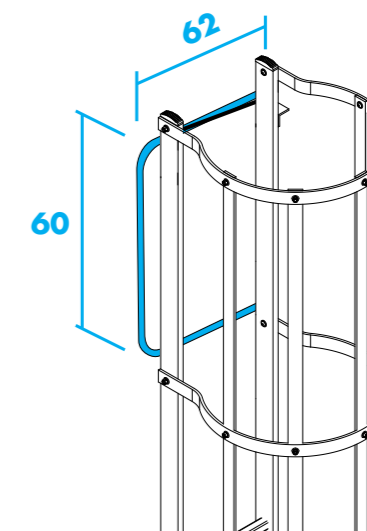

"bruut"  
 Past ook op toegangsplatform voor bouwput 'EFF'

# Specialiteiten / maatwerk

Sinds de oprichting van Solide in de jaren 60, heeft Solide productkennis en expertise opgebouwd in aluminium maatwerk en speciale constructies.

Bij Solide zijn wij gespecialiseerd in 4 categorieën van maatwerk in aluminium:

- Mobiele bordestappen (voor diverse toepassingen bv. onderhoud, schoonmaak, etc)
- Loopbruggen en platformen.
- Constructies voor toegangswegen of brandladders
- Steigerconstructies op maat



## I | Info

Ontdek het Youtubekanaal van Solide

Bent u op zoek naar een instructievideo? U kan ze vinden op het Youtubekanaal van Solide.



Ontdek Solide op Facebook, Instagram en LinkedIn



[www.solide.com](http://www.solide.com)

**SOLiDE**

LADDERS  
PLATFORMS  
SCAFFOLDS



## Solide NV

Senatorlaan 12  
3201 Langdorp - Belgium

Tel: +32 13 77 23 13  
BE0448.256.794  
info@solidegroup.com

Alle adviesprijzen in euro excl. BTW. Onder voorbehoud van drukfouten,  
vergissingen of prijswijzigingen. Franco levering vanaf € 1.000.  
Prijzen geldig vanaf 01/2026.



100 % klimaatneutraal geproduceerd drukwerk